

OLYMPUS®

**DIGITAL
STEMME-OPTAGER**

VP-10

BRUGSANVISNING

Kom godt i gang	1
Optagelse	2
Gengivelse	3
Menu	4
Brug med en pc	5
Øvrige oplysninger	6

Tak for dit køb af en Olympus digital stemmeoptager.
Yderligere oplysninger om korrekt og sikker brug af produktet findes i denne brugervejledning.

Gem betjeningsvejledningen til senere brug.

Vi anbefaler, at du afprøver optagefunktionen og lydstyrken, før du bruger enheden for at sikre en vellykket optagelse.

DA

Indholdsfortegnelse

Delenes navne	4
Optager	4
Skærm	5

1 Kom godt i gang

Opsætning	6
Isættelse af batteriet	7
Tænd for optageren	8
Indstilling af det indsatte batteri	8
Indstilling af dato/tid	9
Opladning af batteriet ved at tilslutte det til en pc's USB-stik	10
Opladning af batteriet ved at tilslutte til en AC-adapter med en USB-forbindelse (model AS14)	11

Batterier	13
-----------------	----

Slå strømmen FRA	15
Slå strømmen FRA	15

2 Optagelse

Optagelse	16
Grundlæggende optageprocedure	16
Brug af hovedtelefoner	19
Valg af den automatiske optageindstilling [Rec Scene]	20
Valg af den automatiske optageindstilling [Rec Scene]	20
Ændring af informationsvisningen under optagelsen	22
Ændring af informationsvisningen under optagelsen	22

3 Gengivelse

Gengivelse	23
Grundlæggende afspilningsprocedure	23
Hurtig fremspoling	24
Tilbagepoling	24
Spring til starten af en fil	25
Valg af den automatiske afspilningsfunktion [Play Scene]	27
Valg af den automatiske afspilningsfunktion [Play Scene]	27
Ændring af afspilningshastighed	28
Ændring af afspilningshastighed	28
Indeksmarkeringer/midlertidige markeringer	29
Sådan skrives en indeksmarkering/midlertidig markering	29
Sletning af en indeksmarkering/midlertidig markering	29
Forebyggelse af tilfældig brug	30
Indstilling af HOLD-funktionen	30
Deaktivering af HOLD-funktionen	30

Ændring af informationsvisningen under afspilning eller stop	31
Ændring af informationsvisningen under afspilning eller stop	31
Søgning efter en fil [Date Search]	32
Brug af datasegningsfunktionen	32
Sletning af filer	33
Sletning af filer	33

4 Menu

Indstilling af menuer	35
Grundlæggende betjening	35
Filmenu [File Menu]	37
Sådan forbygges tilfældig sletning af fil [File Lock]	37
Opdeling af filer [File Divide]	37
Visning af filoplysninger [Property]	37
Optagemenu [Rec Menu]	38
Valg af optagefølsomheden [Rec Level]	38
Indstilling af optagetilstand [Rec Mode]	38
Reducering af støj der skyldes gnidning under optagelse [Anti-Rustle]	39
Reducering af støj under optagelse [Low Cut Filter]	39
Stemmeaktiveret optagefunktion [VCVA]	39
Gengivemenu [Play Menu]	41
Reducering af støj under afspilning [Noise Cancel]	41
Justering af dele med lav lydstyrke under afspilning [Voice Balancer]	41
Angivelse af det område der skal gengives [Playback Range]	41
Indstilling af gentagning af gengivelse [Repeat]	42
Indstilling af interval, der skal springes over [Skip Space]	42
Ændring af gengivelsesmappen [Play Folder]	43
LCD/lydmenu [LCD/Sound]	44
Indstilling af belysning [Backlight]	44
Justering af kontrasten [Contrast]	44
Indstilling af LED-indikatoren [LED]	44
Slå biplyd TIL/FRA [Beep]	44
Valg af højttalerudgang [Speaker]	45
Automatisk gengivelse af filernes begyndelse [Intro Play]	45
Enhedsmenu [Device]	46
Indstilling af automatisk sluk [Power Off]	46
Indstilling af varigheden af optagestandbyfunktion [Rec Standby]	46
Indstilling af batteritype [Battery]	46
Indstilling af dato/tid [Time & Date]	47
Gendannelse af standardindstillinger [Reset Settings]	48
Formatering af den indbyggede hukommelse [Format]	48

Indholdsfortegnelse

Sådan tjekkes oplysningerne i den indbyggede hukommelse [Memory Info].....	49
Bekræftelse af oplysninger om stemmeoptager [System Info.]	49
Opdeling af filer [File Divide]	50
Opdeling af filer [File Divide]	50
Ændring af gengivelsesmappen [Play Folder].....	52
Ændring af gengivelsesmappen [Play Folder].....	52
Formatering af den indbyggede hukommelse [Format].....	54
Formatering af den indbyggede hukommelse [Format]	54

5 Brug med en pc

Driftsmiljø for pc.....	56
Tilslut/frakobl til/fra pc	58
Tilslutning af stemmeoptageren til en pc.....	58
Frakobling af stemmeoptageren fra en pc.....	60
Indlæsning af en fil til en pc.....	61
Anvendelse som ekstern hukommelse for pc'en	63
Afspilning af filer, overført fra en pc.....	64
Afspilning af en overført fil	64

6 Øvrige oplysninger

Liste over alarmmeddelelser	66
Fejlfinding	68
Andet	71
Vedligeholdelse af optageren.....	71
Tilbehør (ekstraudstyr)	71
Oplysninger om copyrights og varemærker	72
Sikkerhedsregler.....	73
Specifikationer	77

Delenes navne

Optager

Delenes navne

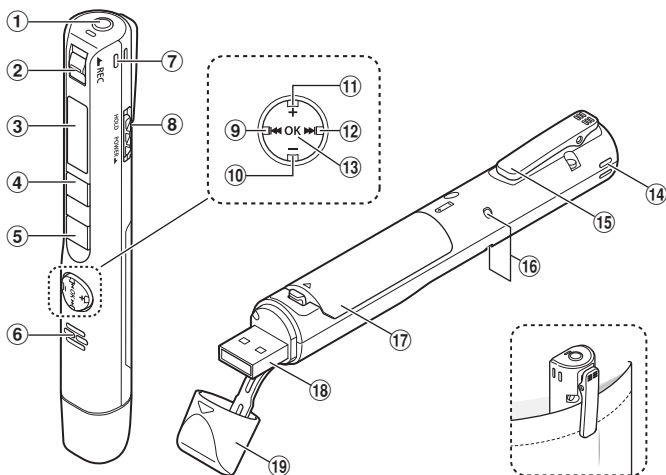

- | | |
|--------------------------------|--------------------------------|
| ① Stik til hovedtelefon (📞) | ⑪ + knap |
| ② REC-knap (optag) | ⑫ ►►-knap |
| ③ Skærm | ⑬ OK-knap |
| ④ Knappen MENU/SCENE | ⑭ Indbygget stereomikrofon (V) |
| ⑤ ► Knappen PLAY/■ STOP | ⑮ Clips |
| ⑥ Indbygget højttaler | ⑯ LED-indikatorlys (LED) |
| ⑦ Indbygget stereomikrofon (H) | ⑰ Batteridæksel |
| ⑧ POWER/HOLD-kontakt | ⑱ USB-stik |
| ⑨ ◀◀-knap | ⑲ USB-stikafdækning |
| ⑩ - knap | |

Skærm

■ Under optagelse

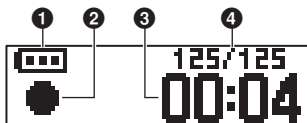

- 1 **Batteri** (☞ s. 12)
- 2 **Stemmeoptager-statusindikator**
 - [●]: Optagelse (☞ s. 16)
 - [■■■]: VCVA-optagestandby (☞ s. 39)
 - [■]: Stop
 - [▶]: Gengivelse (☞ s. 23)
 - [||]: Pause i gengivelse (☞ s. 23)
 - [▶▶]: Fremspoling (☞ s. 24)
 - [◀◀]: Tilbagespoling (☞ s. 24)
 - [▶F]: Hurtig gengivelse (☞ s. 28)
 - [▶S]: Langsom gengivelse (☞ s. 28)
- 3 **Forløbet optagetid**
- 4 **Aktuelt antal filer i mappe/samlet antal optagne filer i mappe**

■ Under gengivelse, eller når optageren er stoppet



- 5 **Fillængde/Forløbet afspilningstid**
- 6 **Gengiveområde** (☞ s. 41)
- 7 **Gentag**
- 8 **Fillås** (☞ s. 37)
- 9 **Gengivemappe**
(når mappen [Music] er valgt)

Kom godt i gang

Opsætning

1

Efter stemmeoptageren er udpakket kan du gøre den klar til brug ved at følge trinnene nedenfor.

Opsætning

Trin 1

Isættelse af batteriet



Trin 2

Tænd for optageren



Trin 3

Valg af batteriindstillinger

Vælg en batteriindstilling, der passer med det indsatte batteri. Vælg indstillingen for et genopladeligt Nikkel Metal Hydrid batteri eller indstillingen for et alkalisk batteri.



Trin 4

Indstilling af dato/tid

Indstil stemmeoptagerens ur, så det kan bruges til filstyring.



Trin 5

Opladning af optageren

Isættelse af batteriet

Inden du bruger stemmeoptageren skal du indsætte batteriet i stemmeoptagerens batterirum.

- 1** Åbn batterirumsdækslet, mens du skubber låsens udløserarm i pilens retning.

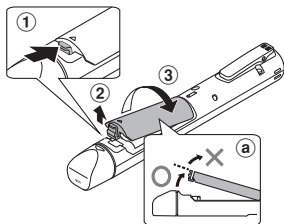

- a) Forsøg ikke at åbne batterirumsdækslet med magt.

- 2** Indsæt et AAA-batteri, sørg for, at den positive og negative terminal vender rigtigt.

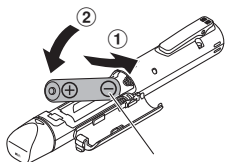

Indsæt først batteriets negative terminal

- 3** Luk batterirumsdækslet, indtil det er helt lukket.

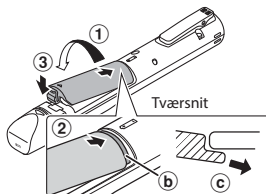

- b) Tap
c) Når du fastgør dækslet, skal du skubbe batterirumsdækslets tap under den ydre del af optageren.

BEMÆRK

- Sørg for, at batteridækslet er korrekt tillukket (luk det, indtil batterirumsdækslets lås "klikker" på plads).
- Sørg for at oplade batteriet inden du starter optagelsen.

Tænd for optageren

- 1 Skub **POWER/HOLD**-kontakten i pilens retning mens stemmeoptageren er slukket.

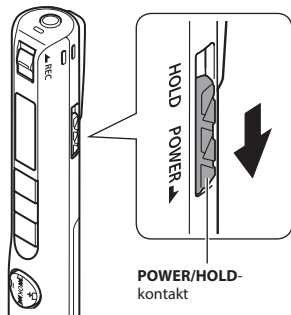

Indstilling af det indsatte batteri

- 1 Tryk på knappen **+** eller **-** for at vælge typen for det indsatte batteri.



[Ni-MH] (Ni)

Vælges, hvis du indsatte et genopladeligt Olympus Nikkel Metal Hydrid batteri (model BR404).

[Alkaline] (Al)

Vælges, hvis du indsatte et alkalisk batteri.

- 2 Tryk på knappen **OK** for at fuldføre indstillingen.

Indstilling af dato/tid

- 1 Tryk på knappen ►►| eller |◄◄ for at vælge det element, der skal indstilles.



- 2 Tryk på knappen + eller - for at ændre nummeret.



- Hvis du vil ændre indstillingen for at andet element, skal du trykke på knappen ►►| eller |◄◄ for at flytte den blinkende markør, og derefter trykke på knappen + eller - for at ændre nummeret.

- 3 Tryk på knappen OK for at fuldføre indstillingen.

TIP

- Du kan ændre visningsformatet for uret. Se "**Indstilling af dato/tid [Time & Date]**" (s. 47) for proceduren.

Opladning af batteriet ved at tilslutte det til en pc's USB-stik

BEMÆRK

- Inden du oplader batteriet, skal du indsætte det medfølgende, genopladelige batteri og indstille [Battery] til [Ni-MH].
- Inden du tilslutter USB-stikket skal du deaktivere HOLD-funktionen (s. 30).

1 Start pc'en.

2 Fjern USB-stikafdækningen.

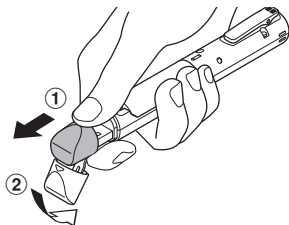

Skub USB-stikafdækningen åben med fingerspidsen.

- ### 3 Efter du har sikret dig, at stemmeoptageren er stoppet, skal du tilslutte USB-stikket til en USB-port på pc'en.

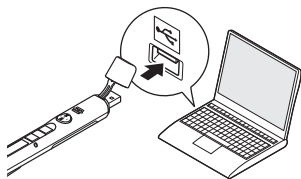

- ### 4 Tryk på knappen OK for at starte opladningen.

Ni OK=Charging

- Tryk på knappen OK, mens meddelelsen blinker.
- LED-indikatorlampen lyser under opladningen.

- ### 5 Opladningen er færdig, når [Battery full] vises.

Ni charging



Ni Battery full

Opladning af batteriet ved at tilslutte til en AC-adapter med en USB-forbindelse (model A514)

Batteriet kan oplades ved at tilslutte optageren til den medfølgende AC-adapter (A514).

BEMÆRK

- Inden du oplader batteriet, skal du indsætte det medfølgende, genopladelige batteri og indstille [Battery] til [Ni-MH].
- Inden du tilslutter AC-adapteren, skal du deaktivere HOLD-funktionen (s. 30).

1 Fjern USB-stikafdækningen.

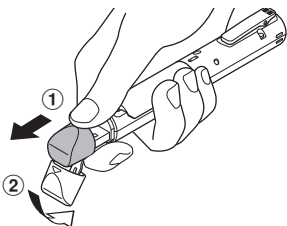

Skub USB-stikafdækningen åben med fingerspidsen.

2 Tilslut stemmeoptageren til USB-stikket på AC-adapteren.

Til USB-stikket på AC-adapteren (model A514)

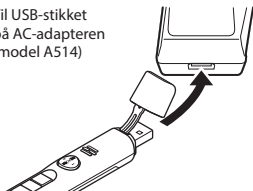

3 Tilslut AC-adapteren til en stikkontakt.



4 Tryk på knappen OK for at starte opladningen.



- Tryk på knappen **OK**, mens meddelelsen blinker.
- LED-indikatorlampen lyser under opladningen.

5 Opladningen er færdig, når [Battery full] vises.



BEMÆRK

- Brug kun den medfølgende Olympus AC-adapter, model (A514), til tilslutning via USB.

Batteriindikator

Efterhånden som batteriet aflades, ændres batteriindikatoren på skærmen som følger:





- [] angiver, at der kun er lidt batteristrom tilbage. Oplad batteriet. Når batteriet er afladt, [] og [**Battery low**] vises, stopper optageren.

TIP

- Deaktiver HOLD-funktionen, når du oplader optageren. Når optagerens HOLD-funktion er aktiv, er alle knaphandlinger deaktiveret (s. 30).
- Opladningstid: Ca 3 timer*
 - * Den omtrentlige tid, det tager at oplade et helt afladt batteri ved stuetemperatur. Opladningstiden afhænger af batteriets resterende strøm og dets tilstand.

BEMÆRK

- Forsøg aldrig at oplade et alkalisk batteri, et lithiumbatteri eller andre primære knapbatterier. Lækage af væske eller overophedning kan forårsage funktionsfejl på optageren.
- Pc'en skal være tændt for at kunne oplade batteriet med USB-stikket. Du kan ikke oplade batteriet, når pc'en er slukket, hvis pc'en er i standby, i dvaletilstand, eller hvis funktionen Automatisk sluk er aktiveret.

- Brug ikke en USB-hub, når du oplader batteriet ved at tilslutte det til pc'en.
- Når der vises []¹ eller []² vises, kan batteriet ikke oplades. Oplad batteriet i en omgivende temperatur på mellem 5 og 35 °C.

*1 []: Den omgivende temperatur er for lav.

*2 []: Den omgivende temperatur er for høj.

- Hvis batteriets levetid er bemærkelsesværdigt kort efter en fuld opladning, skal batteriet udskiftes med et nyt.
- Indsæt USB-stikket således, at det sidder helt i bund. Optageren vil ikke fungere normalt, hvis forbindelsen ikke udføres korrekt.
- Brug om nødvendigt det medfølgende USB-forlænger kabel.
- Brug kun et USB-forlænger kabel, der er kompatibelt med Olympus. Funktionen garanteres ikke, hvis der bruges et kabel fra anden producent. Brug kun USB-forlænger kablet fra Olympus med stemmeoptageren, og brug det ikke, hvis der bruges et produkt fra en anden producent.
- Brug kun den medfølgende Olympus AC-adapter, model (A514), til tilslutning via USB.

Genopladelige batterier

Læs oplysningerne nedenfor omhyggeligt når du bruger et genopladeligt Nikkel Metal Hybrid batteri (model BR404).

■ Afladning

Genopladelige batterier aflades når de ikke er i brug. Sørg for at oplade batteriet inden brug.

■ Brugstemperatur

Genopladelige batterier er kemikaliebaserede produkter. Deres funktion kan variere, også selvom de bruges inden for den anbefalede brugstemperatur. Denne variation er normal.

■ Anbefalet temperaturområde

Når du tænder for stemmeoptageren:

0 til 42 °C

Under opladning: 5 til 35 °C

Ved opbevaring over længere tid:

-20 til 30 °C

Brug af et genopladeligt batteri uden for de ovenstående temperaturområder kan medføre en forringelse af batteriets funktion eller levetid. Når stemmeoptageren ikke er i brug i en længere periode, skal det genopladelige batteri fjernes inden stemmeoptageren lægges væk til opbevaring, for at undgå lækage af væske og rust.

BEMÆRK

- Stemmeoptageren understøtter ikke mangan-batterier.
- Batteriet skal altid udskiftes med et AAA alkalisk tør-celle-batteri eller et genopladeligt Olympus Nikkel Metal Hybrid batteri (model BR404). Funktion garanteres ikke, hvis der bruges et batteri fra en anden producent.
- Skærmen [**Battery**] vises automatisk, når du har udskiftet batteriet. Du kan også bruge en menu til at få vist skærmen og indstille batteriet (☞ s. 47). Når du har udskiftet batteriet, skal du tænde for optageren og sørge for at foretage indstillingerne på skærmen [**Battery**] og på skærmen [**Time & Date**], inden du begynder at optage.
- Det kan være nødvendigt at indstille dato/tid, hvis batteriet fjernes fra stemmeoptageren i mere en et minut, eller hvis batteriet hurtigt fjernes og sættes i igen. Se "Indstilling af dato/ tid [**Time & Date**]" (☞ s. 47) for proceduren.
- På grund af deres opbygning er det muligt, at genopladelige Nikkel Metal Hybrid batterier, nye batterier og batterier, der ikke har været brugt i en længere periode (en måned eller mere, muligvis ikke oplades helt. Batteriet skulle oplades helt efter opladning og afladning op til tre gange.
- Bortskaf altid genopladelige batterier iht. myndighedernes foreskrevne regler. Inden genopladelige batterier, der ikke er helt afladt, bortskaffes, skal du sørge for, at de ikke kan kortsluttes, ved at isolere deres terminaler med tape.

- Slå altid strømmen fra inden batteriet udskiftes. Hvis batteriet fjernes, mens stemmeoptageren optager eller udfører en handling, som f.eks. at slette en fil, kan det beskadige filer.
- Selvom batteriindikatoren viser [], kan afspilning med den indbyggede højttaler resultere i fald af batteristrømmen og forårsage, at stemmeoptageren nulstilles. Hvis det er tilfældet, skal du skrue ned for lydstyrken.
- Brugstiden for et genopladeligt Nikkel Metal Hybrid batteri, der har været anvendt gentagne gange, vil være reduceret pga. batteriets forringelse (☞ s. 78).
- Batteriets levetid vil være kortere, når du bruger et genopladeligt Nikkel Metal Hybrid batteri, der har været brugt mange gange (☞ s. 78).

Til brugere i Tyskland:

Olympus har en aftale med GRS (Joint Battery Disposal Association) i Tyskland for at sikre miljøvenlig bortskaffelse af batterier.

Slå strømmen FRA

Slå strømmen FRA

Eksisterende data, indstilling af tilstand samt indstilling af ur gemmes, når der slukkes for strømmen.

- 1 Skub POWER/HOLD-kontakten i pilens retning i mindst 0,5 sekunder.**

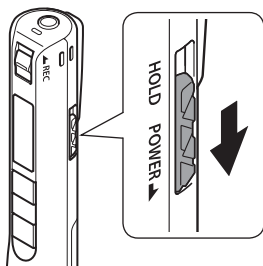

- Afspilningens stopposition gemmes i hukommelsen, når der slukkes for strømmen.

TIP

- Hvis du slukker for strømmen når stemmeoptageren ikke er i brug, reduceres brugen af batteristrømmen.

Automatisk slukningsfunktion

Når stemmeoptageren har været stoppet i mindst 5 minutter (standardindstillingen), efter den blev tændt, forsvinder visningen på skærmen, og stemmeoptageren slukkes automatisk (s. 46).

- Hvis du vil bruge stemmeoptageren igen, skal du tænde for den igen.

BEMÆRK

- Stemmeoptageren slukkes ikke under optagelse, heller ikke hvis der trykkes på **POWER/HOLD**-kontakten.
- Hvis funktionen [**Rec Standby**] aktiveres, forbliver stemmeoptageren i optagetilstand, når der slukkes for den, hvilket har til følge, at batteriet aflades hurtigere. Når den tid, der er indstillet for [**Rec Standby**], udløber, slukkes optageren helt (s. 46).

Optagelse

Hvis der pludseligt opstår en optagemulighed, kan du også starte optagelsen fra slukket tilstand. Der kan foretages op til 999 optagelser.

2

Grundlæggende optageprocedure

Optagelse

- 1 Ret den indbyggede mikrofon i retning af lyden, der skal optages.**

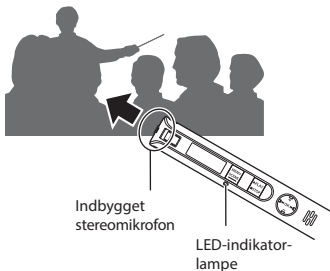

- 2 Skub REC-kontakten i pilens retning for at starte optagelsen.**

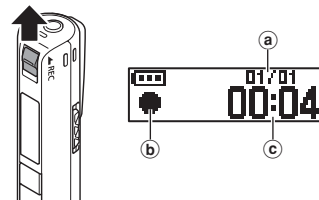

- a) Aktuelt antal filer i mappe/Samlet antal optagne filer i mappe

- Optageindikator
- Forløbet optagetid

- LED-indikatoren lyser, og [●] vises på skærmen.
- Når du har udskiftet batteriet, skal du tænde for optageren og sørge for at foretage indstillingerne på skærmen [Battery] og på skærmen [Time & Date], inden du begynder at optage.
- Hvis du optager et simpelt motiv i begyndelsen, vil det være praktisk i forbindelse med senere søgning ved hjælp af funktionen [Date Search] (E³⁰ s. 32).

- 3 Skub REC-kontakten i pilens retning for at stoppe optagelsen.**

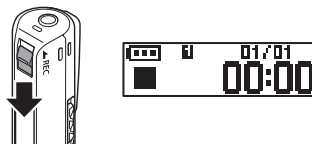

- [■] vises på skærmen.

Lydfiler, optaget med stemmeoptageren, gives automatisk et filnavn i formatet nedenfor.

VP100001 .MP3

①

②

① Filnummer

Filnumrene tildeles fortløbende.

② Filtypenavn

Et filtypenavn angiver, hvilket optageformat, der blev anvendt, da filen blev optaget af stemmeoptageren.

- Lineært PCM-format: **".WAV"**
- MP3-format: **".MP3"**
- WMA-format: **".WMA"**

TIP

- Når du optager med stemmeoptageren i en lomme eller lignende, skal du fastgøre den med en clips for at forhindre, at den bevæger sig.
- Den optagne fil vil også blive gemt i mappen **[Recorder]**, hvis optagelsen startes under gengivelse af en fil i mappen **[Music]** (☞ s. 52).

BEMÆRK

- For at undgå, at begyndelsen af en optagelse udelades, skal du starte optagelsen efter LED-indikatoren lyser eller tilstandsindikatoren vises på skærmen.
- Når den mulige, resterende optagelsestid er 60 sekunder, blinker LED-indikatoren. Den blinker hurtigere, efterhånden som den resterende tid bliver kortere (ved punkterne 30 og 10 sekunder).
- Når mappen **[Folder full]** vises, kan der ikke optages mere. Du skal slette filer, du ikke har brug for, for at kunne optage mere (☞ s. 33, s. 66).
- Hvis **[Memory full]** vises, har stemmeoptageren ikke mere ledig plads. Du skal slette filer, du ikke har brug for, for at kunne optage mere (☞ s. 33, s. 66).
- Behandlingsdybden kan være reduceret, når der gentagne gange er skrevet eller slettet data til/fra optagemediet. Hvis det er tilfældet, skal du initialisere optagemediet (☞ s. 54).
- Denne stemmeoptager kan kun optage med den indbyggede mikrofon. Der kan ikke tilsluttes en ekstern mikrofon.

Optagelse af data i lineært PCM-format over 2 GB

Når du optager en fil i lineært PCM-format vil optagelsen fortsætte, selv efter filstørrelsen overstiger 2 GB.

- Dataene opdeles og gemmes i separate filer på op til 2 GB. Filerne behandles som flere filer under afspilning.
- Efter optagelse af 999 filer, der overstiger 2 GB, standser optagelsen.

Optageindstillinger

Der er forskellige optageindstillinger tilgængelige til forskellige optagelsesforhold.

[Rec Level] (<small>EF</small> s. 38)	Indstiller optagefølsomheden.
[Rec Mode] (<small>EF</small> s. 38)	Indstiller den optagne lyds kvalitet.
[Anti-Rustle]* (<small>EF</small> s. 39)	Reducerer støj der skyldes, at stemmeoptageren gnider imod tøj (knitrellyde), når du bruger optageren i en lomme.
[Low Cut Filter] (<small>EF</small> s. 39)	Reducerer summende lyde fra udstyr som f.eks. klima anlæg og projektorer.
[VCVA] (<small>EF</small> s. 39)	Indstiller udløsningsniveauet for stemmeaktiveret optagelse (VCVA).
[Rec Scene] (<small>EF</small> s. 20)	Bruges til at vælge en af flere forudregistrerede skabeloner for optagelsesindstillinger. Når den er valgt, kan hver skabelon skifte til flere indstillinger, tilpasset et bestemt optagelsessted eller -forhold, alt sammen med en enkelt handling.

- * Når du optager med stemmeoptageren i en lomme eller lignende, skal du fastgøre den med en clips for at forhindre, at den bevæger sig.

Brug af hovedtelefoner

Hvis du tilslutter hovedtelefoner, der kan fås i almindelig handel, til stemmeoptagerens stik til hovedtelefoner (🎧), kan du lytte til lyden under optagelse og gengivelse.

- Brug knappen +/- til at justere lydstyrken for overvågning af optagelsen.
- Hovedtelefoner følger ikke med dette produkt.

1 Tilslut hovedtelefonen til stemmeoptagerens stik til hovedtelefoner (🎧).

Til hovedtelefonstik



- Ændring af lydstyrken påvirker ikke optageniveauet.
- Der høres ingen lyd fra højttaleren, når hovedtelefonerne er tilsluttet.





BEMÆRK

- For at undgå ubehageligt høje lyde skal du indstille lydstyrken til [00], inden du tilslutter hovedtelefonen.
- Undgå feedback ved ikke at placere hovedtelefonen nær mikrofonen under optagelsen.
- Undgå at skrue meget højt op for lydstyrken, når du lytter til hovedtelefonerne. Det kan skade hørelsen eller forårsage høretab.
- Batteristrømmen opbruges hurtigt når du overvåger optagelser. Du kan spare på batteristrømmen ved ikke at tilslutte hovedtelefonen under optagelse.
- Hvis [Anti-Rustle]-funktionen (🔊 s. 39) er aktiveret, kan du lyde som et ekko under overvågningen af optagelsen.

Valg af den automatiske optageindstilling [Rec Scene]

Valg af den automatiske optageindstilling [Rec Scene]

Stemmeoptageren har forudregistrerede skabeloner med optimale indstillinger, der er tilpasset til forskellige optageanvendelser som f.eks. konference og diktering. Når du vælger en af disse skabeloner, kan du indstille flere forskellige anbefalede indstillinger for din optagelse med en enkelt handling.

[Pocket]	 POCKET	Velegnet til optagelse af lyde i et stort område, mens stemmeoptageren er i din lomme.
[DNS]	 DNS	Til talegenkendelsessoftware.
[Dictation]	 DICT.	Velegnet til optagelse af din egen stemme og andre lyde, som er meget tæt på.
[Conference]	 CONF.	Velegnet til optagelse af konferencer i et stort rum og andre lyde i et stort område.
[Meeting]	 MEETING	Velegnet til optagelse af møder, der afholdes i et lille rum og andre lyde, der er forholdsvis tæt på.

- 1 Når stemmeoptageren er stoppet, kan du trykke på knappen MENU/SCENE og holde den nede.



- 2 Tryk på knappen OK.

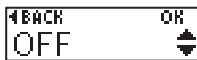

- Tryk på knappen  for at vende tilbage til den forrige skærm.

- 3 Tryk på knappen + eller – for at vælge den ønskede optagefunktion.



- 4 Tryk på knappen OK for at fuldføre indstillingen.



- Indstillingsikonet vises, iht. indstillingen.

- 5 Tryk på knappen ►PLAY/■STOP for at afslutte menuskærmen.



- Se "Forudregistrerede indstillinger for [Rec Scene]" for nærmere oplysninger (s. 21).

Valg af den automatiske optageindstilling [Rec Scene]

Valg af den automatiske optageindstilling [Rec Scene]

BEMÆRK

- Når en optagescene er valgt, kan optagelsesrelaterede menuindstillinger ikke bruges i forbindelse med optagescenen. Hvis du forsøger at bruge disse funktioner, vil indstillingen [Rec Scene] automatisk blive indstillet til [OFF].

Forudregistrerede indstillinger for [Rec Scene]

[Pocket]:

[Rec Level]	[High]
[Rec Mode]	[MP3 128k ST]
[Anti-Rustle]	[High]
[Low Cut Filter]	[OFF]

[Dictation]:

[Rec Level]	[Low]*
[Rec Mode]	[MP3 128k ST]
[Anti-Rustle]	[Low]
[Low Cut Filter]	[ON]

[Conference]:

[Rec Level]	[High]
[Rec Mode]	[MP3 128 kbps]
[Anti-Rustle]	[OFF]
[Low Cut Filter]	[ON]

[Meeting]:

[Rec Level]	[High]
[Rec Mode]	[MP3 128k ST]
[Anti-Rustle]	[Low]
[Low Cut Filter]	[OFF]

[DNS]:

[Rec Level]	[Low]*
[Rec Mode]	[MP3 128k ST]
[Anti-Rustle]	[OFF]
[Low Cut Filter]	[OFF]

* Optagefølsomheden er indstillet til et niveau, der er endnu lavere end [Low].

Ændring af informationsvisningen under optagelsen

Ændring af informationsvisningen under optagelsen

Du kan ændre informationsvisningen under optagelsen.

1 Under optagelse: Tryk på knappen **OK**.



- Ved hvert tryk på knappen **OK** ændres informationsvisningen.

① Visning af forløbet optagetid (standardvisning)



Du kan få vist den forløbne optagetid og det aktuelle filnummer i mappe.

② Visning af måler for optageniveau



Måleren ændres alt efter optagelydstyrke og indstillingen af optagefunktionen.

③ Visning af funktionsindikator



Du kan få vist funktionsindikatoren og den resterende optagetid.

④ Visning af dato og tid



Du kan få vist den aktuelle tid og dato.

■ Indikatorernes betydning (det samme for alle tilstande)

[Ni]: Batteritype (s. 46)

[00]: Mulig optagetid

[NC]: Noise Cancel (s. 41)

[VB]: Voice Balancer (s. 41)

[LH]: Rec Level (s. 38)

[X]: Low Cut Filter (s. 39)

[R]: Anti-Rustle (s. 39)

[120]: Rec Mode (s. 38)

[&CONF]: Rec Scene (s. 20)

[P]: Play Scene (s. 27)

BEMÆRK

- Informationsvisningen vender tilbage til standardvisningen, hvis stemmeoptageren skifter til en anden funktion (stop, gengivelse, optagelse).

Gengivelse

Ud over filer, du har optaget med stemmeoptageren, kan du også afspille filer i formaterne WAV, MP3 og WMA, overført fra en pc.

Grundlæggende afspilningsprocedure

- 1 Tryk på knappen **◀◀** eller **▶▶** for at vælge den fil, der skal gengives.

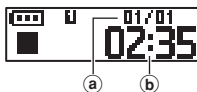

- a Aktuelt filnummer i mappe/Samlet antal optagne filer i mappe
- b Fillængde

TIP

- Fillængden vises på skærmen i 3 sekunder.
- Du kan søge efter stemmefiler ved at specificere en optagelsesdato (s. 32).

- 2 Tryk på knappen **▶PLAY**/**■STOP** for at starte afspilningen.

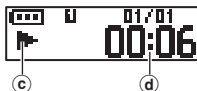

- c Afspilningsindikator
 - d Forløbet afspilningstid
- [▶] vises på skærmen.

- 3 Tryk knappen **+** eller **-** for at justere lydstyrken til det ønskede niveau.



- Lydstyrken kan justeres til en indstilling til mellem [00] til [30]. Jo højere tallet er, desto højere er lydstyrken.
- Hvis lydstyrken er sat for højt, kan en advarselsskærm komme frem.

- 4 Tryk på knappen **▶PLAY**/**■STOP** for at stoppe afspilningen.



- [■] vises på skærmen.
- Filen, der afspilles, standses straks. Genoptagelsesfunktionen gemmer automatisk stoppositionen for afspilning i hukommelsen. Positionen gemmes, også hvis strømmen afbrydes. Næste gang der tændes for enheden, kan afspilning genoptages fra stoppositionen, der er gemt i hukommelsen.

Hurtig fremspoling

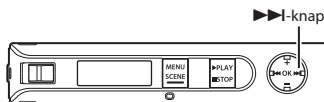

Hurtig fremspoling under afspilning

1 Tryk på knappen ►► og hold den nede under afspilning.

- Afspilning starter fra den aktuelle position når du slipper ►►-knappen.
- Hvis der nås en indeksmarkering eller en midlertidig markering i filen, standser den hurtige fremspoling ved markeringen (s. 29).
- Hurtig fremspoling standser når enden af filen nås. Tryk på knappen ►► igen og hold den nede for hurtig fremspoling fra begyndelsen af den næste fil.

Tilbagespoling

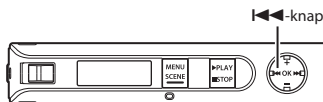

Tilbagespoling under afspilning

1 Tryk på knappen ◀◀ og hold den nede under afspilning.

- Afspilning starter fra den aktuelle position når du slipper ◀◀-knappen.
- Hvis der nås en indeksmarkering eller en midlertidig markering, standser tilbagespolingen ved markeringen (s. 29).
- Tilbagespolingen standser, når begyndelsen af filen nås. Tryk på knappen ◀◀ igen og hold den nede for tilbagespoling fra enden af den forrige fil.

Spring til starten af en fil

Spring til begyndelsen af den næste fil

- 1 Tryk på knappen **▶▶▶**, mens stemmeoptageren er stoppet eller under afspilning

Spring til begyndelsen af den aktuelle fil

- 1 Tryk på knappen **◀◀◀**, mens stemmeoptageren er stoppet eller under afspilning.

Spring til begyndelsen af den forrige fil

- 1 Tryk på knappen **◀◀◀**, når afspilningspositionen er ved begyndelsen af filen.
 - Hvis du vil springe til begyndelsen af den forrige fil under afspilning, skal du trykke på knappen **◀◀◀** to gange efter hinanden.

TIP

- Tryk på knappen **◀◀◀** eller **▶▶▶**, mens optageren er stoppet, for at springe filerne over løbende.

BEMÆRK

- Hvis der nås en indeksermarkering eller en midlertidig markering, når der springes til begyndelsen af en fil under afspilning, starter afspilningen fra markeringens position. Når du springer til begyndelsen af en fil, mens stemmeoptageren er stoppet, ignoreres markeringen (® s. 29).
- Hvis en indstilling - ud over **[File Skip]** - er indstillet for **[Skip Space]**, starter afspilning efter den indstillede periode er sprunget over, frem eller tilbage. Afspilningen springer ikke til begyndelsen af filen.

Afspilningsindstillinger

Du kan vælge forskellige metoder til afspilning af filer, efter forskellige situationer og ønsker.



[Noise Cancel]* (<small>ESP</small> s. 41)	En indstilling, der gør optagne stemmer lettere at skelne, hvis de er afdæmpede af støj fra en projektor eller lignende støj.
[Voice Balancer]* (<small>ESP</small> s. 41)	Kompenserer under afspilning for dele af optagne lydfiler med lav lydstyrke.
[Playback Range] (<small>ESP</small> s. 41)	Vælger, om enkelte filer eller alle filer fra en mappe skal gengives.
[Repeat] (<small>ESP</small> s. 42)	Afspiller gentagne gange det område, der er valgt i [Playback Range] .
[Skip Space] (<small>ESP</small> s. 42)	En nyttig funktion, der gør det nemt hurtigt at flytte afspilningspositionen og afspille korte segmenter gentagne gange.
[Play Scene] (<small>ESP</small> s. 27)	Skifter til afspilningsfunktionen. I denne indstilling kan der udføres transskribering, mens du lytter til optaget indhold.
[Play Folder] (<small>ESP</small> s. 52)	Brug denne funktion, hvis du vil skifte til mappen [Recorder] eller en anden mappe i [Music] .

* Denne funktion er ikke tilgængelig, når der er valgt en fil i mappen **[Recorder]**.

Valg af den automatiske afspilningsfunktion [Play Scene]

Valg af den automatiske afspilningsfunktion [Play Scene]

Begyndelsen eller afslutningen af den forkerte fil vælges aldrig. Heller ikke hvis du udfører handlingen frem eller tilbage flere gange. Du kan også bruge funktionerne hurtig og langsom afspilning på samme tid.

[Transcription] 	Denne funktion er praktisk til mødereferater og skriftlige optegnelser ud fra lydfiler fra møder, interviews og andre arrangementer, hvor flere personer taler.
[Language study] 	Denne funktion er praktisk til afspilning af samtaler og sprogundersøgelser mange gange efter hinanden.

3

Valg af den automatiske afspilningsfunktion [Play Scene]

- 1 Når stemmeoptageren er stoppet, kan du trykke på knappen MENU/SCENE og holde den nede.



- 2 Tryk på knappen + eller - for at vælge [Play Scene].



- 3 Tryk på knappen OK.

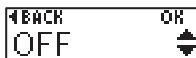

- Tryk på knappen I◀◀ for at vende tilbage til den forrige skærm.

- 4 Tryk på knappen + eller - for at vælge det ønskede sæt med forudindstillede afspilningsindstillinger.



- 5 Tryk på knappen OK for at fuldføre indstillingen.



- 6 Tryk på knappen ▶PLAY/■STOP for at afslutte menu-skærmen.



- Se "Forudregistrerede indstillinger for [Play Scene]" for nærmere oplysninger (s. 36).

Ændring af afspilningshastighed

Ændring af afspilningshastighed

Du kan ændre afspilningshastigheden. Ændring af afspilningshastigheden kan være nyttigt, hvis du vil gøre en præsentation under en konference hurtigere, eller hvis du vil gøre visse dele langsommere, hvis de er vanskelige at se under indlæring af et nyt sprog.

3

Ændring af afspilningshastighed

- 1 Tryk på knappen ►PLAY/■STOP og hold den nede under afspilning.

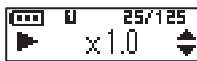

- 2 Tryk på knappen + eller – for at vælge den ønskede afspilningshastighed.

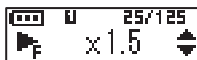

- Du kan indstille afspilningshastigheden fra [x 0.5] (langsom) til [x 1.0] (normal) til [x 2.0] (hurtig).

- 3 Tryk på knappen OK.



a

- a Visning af afspilningshastighed
- Hvis du vil vende tilbage til normal afspilningshastighed, skal du vælge indstillingen [x1.0].

BEMÆRK

- Ændrede indstillinger for afspilningshastighed forbliver i effekt, også efter du slukker for enheden.
- Ændring af afspilningshastigheden gør, at batteriet aflades hurtigere.
- Funktionen nedenfor kan ikke bruges, når du ændrer afspilningshastigheden.
 - [Noise Cancel] (s. 41)

Begrænsninger ved hurtig afspilning

Afhængigt af deres samplingrate og bitrate afspilles visse filer muligvis ikke korrekt. Hvis det er tilfældet, skal du reducere afspilningshastigheden.

Indeksmarkeringer/midlertidige markeringer

Hvis du skriver en indeksmarkering eller en midlertidig markering i en fil, kan du hurtigt finde den ønskede position i filen med de samme funktioner, du bruger til hurtig fremspoling, tilbagespoling eller til at springe til start af en fil. Der tilføjes indeksmarkeringer til filerne, oprettet med Olympus stemmeoptageren, og midlertidige markeringer til filer, oprettet med andre enheder. Positionen, du vil starte afspilning fra, kan gemmes midlertidigt i en fil under afspilning.

Sådan skrives en indeksmarkering/ midlertidig markering

- 1 I den position hvor du vil tilføje en indeksmarkering eller en midlertidig markering, skal du trykke på knappen **OK** og holde den nede.



BEMÆRK

- Midlertidige mærker er midlertidige markeringer. De slettes automatisk, når du vælger en anden fil, overfører filen til en anden pc eller flytter filen til en pc.
- Du kan skrive op til 99 indeksmarkeringer/midlertidige markeringer i en enkelt fil. Meddelelsen **[Index Full]** vises, hvis du forsøger at skrive mere end 99 markeringer..
- Du kan ikke skrive eller slette indeksmarkeringer/midlertidige markeringer i filer, der er låst af fillåsfunktionen (s. 37).

Sletning af en indeksmarkering/ midlertidig markering

- 1 Vælg en fil, der indeholder indeksmarkeringer/midlertidige markeringer, du vil slette, og start afspilning.
- 2 Brug knappen **▶▶** eller **◀◀** til at vælge de indeksmarkeringer/midlertidige markeringer, du vil slette.



- 3 Når antallet af indeksmarkeringer/midlertidige markeringer, der skal slettes, vises (i ca. 2 sekunder), skal du trykke på knappen **OK** og holde den nede.
- Alle efterfølgende indeksmarkeringer/midlertidige markeringer i filen omnummereres automatisk.

Forebygelse af tilfældig brug

Hvis du indstiller stemmeoptageren til HOLD, fortsætter den aktuelle funktion og knappernes funktion deaktiveres. Funktionen HOLD er en nyttig funktion, der hjælper med at undgå tilfældig aktivering ved et tilfældigt tryk på en knap, når stemmeoptageren bæres i en taske eller en lomme.

Indstilling af HOLD-funktionen

- 1 Skub **POWER/HOLD**-kontakten til positionen **[HOLD]**.

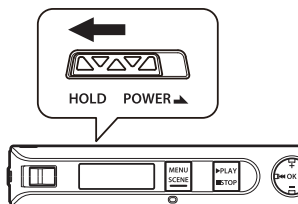

- **[Hold]** vises på skærmen, og optageren skifter til funktionen HOLD.

Deaktivering af HOLD-funktionen

- 1 Skub **POWER/HOLD**-kontakten til positionen **(A)**, som vist nedenfor.

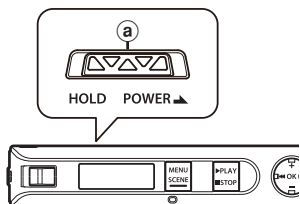

BEMÆRK

- Når der trykkes på en knap i efter aktivering af funktionen HOLD, vises **[Hold]** på skærmen i 2 sekunder.
- Hvis du aktiverer funktionen HOLD under afspilning, fortsætter afspilningen, og andre funktioner deaktiveres (stemmeoptageren stopper, når afspilningen stopper).

Ændring af informationsvisningen under afspilning eller stop

Ændring af informationsvisningen under afspilning eller stop

Du kan ændre informationsvisningen under afspilning eller stop.

1 Når optageren er i afspilningstilstand eller stoppet: Tryk på knappen **OK**.



- Ved hvert tryk på knappen **OK** ændres informationsvisningen.



① Visning af forløbet afspilningstid (standardvisning)



Du kan få vist den forløbne afspilningstid og det aktuelle filnummer i mappe.

② Visning af optagelsestid/-dato (mappen [Recorder] er valgt)

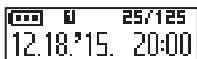

Du kan få vist dens aktuelle fils optagelsestid og -dato.

Visning af filnavn (mappen [Music] er valgt)



Du kan få vist navnet på den aktuelle fil.

③ Visning af funktionsindikator



Du kan få vist funktionsindikatoren og den resterende optagetid (* s. 22).

④ Visning af dato og tid



Du kan få vist den aktuelle tid og dato.

BEMÆRK

- Informationsvisningen vender tilbage til standardvisningen, hvis stemmeoptageren skifter til en anden funktion (stop, gengivelse, optagelse).

Søgning efter en fil [Date Search]

Brug af datasøgningsfunktionen

Du kan søge efter stemmefiler ved at specificere en optagelsesdato.

- 1 Når stemmeoptageren er stoppet, kan du trykke på knappen **MENU/SCENE** og holde den nede.



- 2 Tryk på knappen **+ eller -** for at vælge [Date Search].

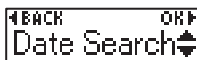

- 3 Tryk på knappen **OK**.



- 4 Tryk på knappen **+ eller -** for at vælge den ønskede optagelsestid.

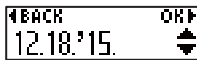

- Alle datoer, hvor der er blevet optaget, vises. Vælg den dato, du leder efter, fra disse datoer.

- 5 Tryk på knappen **OK**.



- 6 Tryk på knappen **+ eller -** for at vælge den ønskede fil.

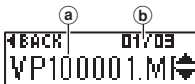

- a Filnavn
- b Filnummer/Antal filer, registreret for den valgte dato

TIP

- Stemmeoptageren kan automatisk afspille begyndelsen af filen i 10 sekunder, hver gang du vælger en fil (☞ s. 45).

- 7 Tryk på knappen **OK** for at starte afspilningen.



BEMÆRK

- For at kunne udføre en datasøgning skal du indstille [Time & Date] på forhånd (☞ s. 47).

Sletning af filer

Sletning af filer

Dette afsnit beskriver, hvordan du sletter en enkelt fil, du ikke har brug for, fra en mappe, eller sletter alle filerne i den aktuelle mappe på en gang.

- 1 Tryk på knappen |◀◀ eller ▶▶| for at vælge den fil, du vil slette.**



Filen med dette nummer slettes. Efter den er blevet slettet, bliver der automatisk udført omnummerering.

- 2 Tryk på knappen MENU/SCENE, mens stemmeoptageren er stoppet.**



- 3 Tryk på knappen OK.**



- Stemmeoptageren skifter tilbage til stopstilstand, hvis der ikke udføres en handling inden for 3 minutter.

- 4 Tryk på knappen OK igen.**



- 5 Tryk på knappen + eller - for at vælge [One file] eller [All in folder].**



[One file]:

Sletter kun den valgte fil.

[All in folder]:

Sletter alle filer, der gemt i den samme mappe som den valgte fil.

- 6 Tryk på knappen OK.**



- Hvis der ikke udføres nogen handling i 8 sekunder ved brug af en menu, bliver den forrige skærm vist igen.

- 7 Tryk på knappen + for at vælge [Start].**



- 8 Tryk på knappen OK.**



- [Erasing] vises på skærmen og sletningen starter. [Erased] vises, når processen er udført.

BEMÆRK

- Filer kan ikke gendannes efter de slettes, så vær forsigtig når du sletter en fil.
- Låste filer og skrivebeskyttede filer kan ikke slettes (☞ s. 37).
- Hvis der findes en fil, som ikke kan genkendes af optageren, bliver filen ikke slettet. Stemmeoptageren skal være tilsluttet til en pc for at kunne slette disse filer.
- Inden du sletter en fil, skal du oplade eller udskifte batteriet for at sikre, at det ikke aflades før processen er fuldført. Sletningsprocessen kan tage mere end 10 sekunder at fuldføre. For at forebygge risikoen for beskadigelse af data må du aldrig tage batteriet ud, inden en sletningsproces er fuldført.

Menu

Indstilling af menuemner

Grundlæggende betjening

Menuerne består af de følgende fem indstillingsmenuer: [File Menu], [Rec Menu], [Play Menu], [LCD/Sound] og [Device], som alle indeholder nyttige funktioner, som opfylder forskellige behov. Følg trinnene nedenfor for at indstille et menuemne.

- 1 Tryk på knappen MENU/SCENE under optagelse, afspilning eller stop.**



TIP

- Nogle menuer indeholder emner, der kan indstilles under optagelse/afspilning (s. 36).

- 2 Tryk på knappen + eller – for at vælge den indstillingsmenu, der indeholder emnet, du vil indstille.**



- 3 Tryk på knappen OK.**



- Det emne, der skal indstilles, vises i den valgte indstillingsmenu.
- Du kan også bruge knappen ►► til at udføre denne handling.

- Tryk på knappen ◀◀ for at vende tilbage til den forrige skærm.

- 4 Tryk på knappen + eller – button for at vælge det ønskede indstillingsemne.**

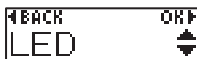

- 5 Tryk på knappen OK.**



- 6 Tryk på knappen + eller – for at ændre indstillingen.**



- 7 Tryk på knappen OK for at fuldføre indstillingen.**



- Der vises en meddelelse, der angiver, at indstillingen er accepteret.

Grundlæggende betjening

- 8 Tryk på knappen ►PLAY/■STOP for at afslutte menuskærmen.**



- Når du åbner menuskærmen under optagelse eller afspilning, kan du trykke på knappen **MENU/SCENE** for at gå til den forrige skærm uden at afbryde optagelsen eller afspilningen.

BEMÆRK

- For menuindstillinger, der udføres mens stemmeoptageren er stoppet, afslutter stemmeoptageren menuen og går tilbage stoptilstanden, hvis der ikke udføres en anden handling indenfor 3 minutter. Det valgte indstillingsemne ændres ikke i dette tilfælde.
- For menuindstillinger, der udføres under optagelse/afspilning, afslutter stemmeoptageren menuen, hvis der ikke udføres en anden handling indenfor 8 sekunder.

- Menuemner, der kan indstilles under optagelse:**

- Backlight
- LED

- Menuemner, der kan indstilles under afspilning:**

- Property
- Backlight
- LED

Forudregistrerede indstillinger for [Play Scene]

[Transcription]:

[STOP (■)]	[Auto Back (3 sec)]*
[►► (CUE)]	[x2.0 Play Back]
[◄◄ (REV)]	[Reviewing]
[►► (SKIP)]	[10 sec. Skip]
[◄◄ (SKIP)]	[3 sec. Skip]
[Voice Balancer]	[ON]

[Language study]:

[STOP (■)]	[Stop]
[►► (CUE)]	[x2.0 Play Back]
[◄◄ (REV)]	[Reviewing]
[►► (SKIP)]	[10 sec. Skip]
[◄◄ (SKIP)]	[3 sec. Skip]
[Voice Balancer]	[OFF]

* Hvis du trykker på knappen ►PLAY/■STOP under afspilning, spoles lyden 3 sekunder tilbage fra den position, hvor der blev trykket på knappen og stopper derefter.

Filmenu [File Menu]

Sådan forbygges tilfældig sletning af fil [File Lock]

Fillåsfunktionen giver dig mulighed for at låse vigtige filer, så de ikke tilfældigvis slettes. Efter en fil er låst, kan den ikke slettes, selv om der udføres en sletningshandling for alle filerne i mappen (☞ s. 33).

1 Vælg filen, du vil låse (☞ s. 23).

[ON]:

Låser filen.

[OFF]:

Fillåsen annulleres.

Opdeling af filer [File Divide]

Store filer eller filer med lang optagelseslængde kan deles, så de er nemmere at styre og redigere. Se "**Opdeling af filer [File Divide]**" (☞ s. 50) for proceduren.

Visning af filoplysninger [Property]

Du kan få vist oplysningerne om en fil fra en menuskærm.

Filoplysninger

1 Tryk på knappen + eller – for at skifte skærmen.

- [Name] [Date] [Size] [Bit Rate]^{*1}
[Artist]^{*2} [Album]^{*2} vises.

*1 Hvis en fil i lineært PCM-format vælges, vises samplingfrekvensen og bitantal i feltet [Bit Rate].

*2 Hvis filen ikke har nogen tagoplysninger, vises [UNKNOWN_ARTIST] og [UNKNOWN_ALBUM].

Optagemenu [Rec Menu]

Valg af optagefølsomheden [Rec Level]

Du kan ændre optageniveauet (følsomheden) efter behov, som det måtte være nødvendigt for din optagelsessituation.

[High]:

Den højeste optagefølsomhed. Eget til optagelse af forelæsninger, store konferencer og andre situationer med lydkilder, der er langt væk eller svage.

[Low]:

Den laveste optagefølsomhed. Velegnet til diktat.

TIP

- Når du vil optage en talende stemme tydeligt, skal du indstille [Rec Level] til [Low] og anbringe stemmeoptagerens indbyggede mikrofon nær talerens mund (5 til 10 cm væk).

BEMÆRK

- Optageniveauet justeres automatisk ved optagelse. Hvis der optages meget høje lyde, kan det forårsage støj.

Indstilling af optagetilstand [Rec Mode]

Du kan prioritere lyd kvaliteten over optagelseslængden. Vælg optagetilstanden, der passer bedst til din optagelsessituation.

[PCM]

[MP3 128k ST]

[WMA 32 kbps mono]*

[WMA 5 kbps mono]*

* Monooptagelse

TIP

- PCM-formatet giver dig mulighed for tro optagelse af den originale lyd, idet der ikke udføres komprimering eller anden behandling, men filen vil være meget stor. Kontroller, at du har tilstrækkelig med ledig hukommelse, inden du optager.
- For at kunne optage konferencer og præsentationer tydeligt, anbefales det at indstille [Rec Mode] til [MP3 128k ST].

Reducering af støj der skyldes gnidning under optagelse [Anti-Rustle]

Reducerer støj der skyldes, at stemmeoptageren gnider imod tøj (knitrelyde), når du bruger optageren i en lomme.

BEMÆRK

- Når du optager med stemmeoptageren i en lomme eller lignende, skal du fastgøre den med en clips for at forhindre, at den bevæger sig.

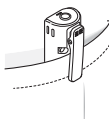

[High] [Low]:

Reducerer støj der skyldes gnidning (knitrelyde) under optagelse.

[OFF]:

Slår stemmefiltreringsfunktionen fra.

Reducering af støj under optagelse [Low Cut Filter]

Med stemmeoptagerens low cut-filter kan du lave optagelser, der reducerer summende lyde fra klimaanlæg eller lavfrekvenslyde fra udstyr som f.eks. projektorer.

[ON]:

Slår low cut-filtret TIL.

[OFF]:

Slår low cut-filtret FRA.

Stemmeaktiveret optagefunktion [VCVA]

Den stemmeaktiverede optagefunktion (VCVA) starter automatisk optagelse når en lyd, højere end et forudindstillet aktiveringsniveau, detekteres, og pauserer automatisk optagelsen når lydstyrkens niveau falder. Brug funktionen til automatisk at udelukke unødvendige, stille segmenter under optagelse (som f.eks. længere stille perioder under konferencer) og dermed spare på hukommelsen.

[ON]:

Slår VCVA til. Du kan justere stemmens aktiveringsniveau for VCVA.

[OFF]:

Slår VCVA fra. Går tilbage til standardoptagelse.

Justering af stemmens aktiveringsniveau for stemmeaktiveret optagelse

1 Brug REC-kontakten til at starte optagelsen.

- Optagelsen pauseres automatisk ca. 1 sekund efter den optagne lyd falder under niveauet, der er indstillet for aktiveringen. LED-indikatoren lyser, når optagelsen er aktiveret, og den blinker, der optagelsen sættes på pause.

- 2 Tryk på knappen ►►| eller |◄◄ for at justere stemmens aktiveringsniveau.**

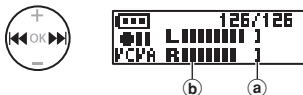

- a) Stemmens aktiveringsniveau (flyttes til venstre/højre for at stemme overens med det indstillede niveau)
 - b) Niveaumåler (ændres i forhold til styrken af den optagne lyd)
- Indstillingen kan justeres i 23 trin.

TIP

- Ved hvert tryk på knappen |◄◄ øges følsomhedsniveauet for aktivering af VCVA, og et højt niveau får optagelsen til også at gå i gang ved svage lyde.
- Juster stemmens aktiveringsniveau for VCVA, så det passer med optagelsesforholdene (for at modvirke høje niveauer af omgivende støj eller lignende).
- For at undgå optagelsesfejl anbefales det først at udføre en testoptagelse, så du kan justere stemmens aktiveringsniveau.

Reducering af støj under afspilning [Noise Cancel]

Brug funktionen **[Noise Cancel]** til at reducere støj, når det er vanskeligt at skelne en stemme.

[High] [Low]:

Reducerer omgivende støj, så du kan afspille med en tydeligere lyd kvalitet.

[OFF]: Støjannulleringsfunktionen er deaktiveret.

BEMÆRK

- Funktionen **[Noise Cancel]** er kun tilgængelig, når der er valgt en fil i mappen **[Recorder]**.
- Hvis funktionen **[Noise Cancel]** bruges, aflades batteriet hurtigere.
- Følgende funktion er ikke tilgængelig, når du bruger funktionen **[Noise Cancel]**.
 - Ændring af afspilningshastighed (☞ s. 28)

Justering af dele med lav lydstyrke under afspilning [Voice Balancer]

Funktionen **[Voice Balancer]** justerer optagne lydfiler med dele med lav lydstyrke, så disse dele bliver højere.

[ON]:

Justerer dele af lydfiler med lav lydstyrke under afspilning og gør dem højere.

[OFF]:

Funktionen for stemmebalance er deaktiveret.

BEMÆRK

- Funktionen **[Voice Balancer]** er kun tilgængelig, når der er valgt en fil i mappen **[Recorder]**.

Angivelse af det område der skal gives [Playback Range]

Vælg dit foretrukne afspilningsområde.

1 Tryk på knappen + eller – for at vælge [Recorder] eller [Music].

[Recorder]:

Indstil afspilningsområdet for at afspille filer, der er optaget med den indbyggede mikrofon.

[Music]:

Indstil afspilningsområdet for at afspille filer, der er overført fra en pc.

2 Tryk på knappen + eller – for at vælge indstillingen.

[File]:

Standser afspilning efter filen, der afspilles, er afspillet.

[Folder]:

Afspiller alle filer i den aktuelle mappe, efter hinanden, og standser afspilningen, efter den sidste fil i mappen er afspillet.

BEMÆRK

- Når du indstiller **[Playback range]** til **[File]**, blinker **[End]** på skærmen i 2 sekunder efter den sidste fil i mappen er afspillet. Derefter standser afspilningen ved startpositionen af den sidste fil.
- Når **[Playback range]** er indstillet til **[Folder]**, blinker **[End]** i skærmen i 2 sekunder efter den sidste fil i mappen er afspillet. Derefter standser afspilningen ved startpositionen af den første fil i mappen.

Indstilling af gentagning af gengivelse [Repeat]

Du kan vælge ON eller OFF for gentaget gengivelse.

1 Tryk på knappen + eller – for at vælge [Recorder] eller [Music].**[Recorder]:**

Indstil gentaget afspilning for at afspille filer, der er optaget med den indbyggede mikrofon.

[Music]:

Indstil gentaget afspilning for at afspille musikfiler, der er overført fra en pc.

2 Tryk på knappen + eller – for at vælge indstillingen.**[ON]:**

Afspiller gentagne gange det område, der er valgt i **[Playback Range]**.

[OFF]:

Annulerer gentagen afspilning.

Indstilling af interval, der skal springes over [Skip Space]

Denne funktion springer over (frem) eller fortryder spring (tilbage) i filen, der afspilles, i en indstillet længde. Det er en nem måde at gå til en afspilningsposition eller til at gentage en kort sætning.

1 Tryk på knappen + eller – for at vælge [Forward Skip] eller [Reverse Skip].**[Forward Skip]:**

Starter afspilning efter at have flyttet afspilningspositionen frem med den indstillede periode.

[Reverse Skip]:

Spoler tilbage med det indstillede interval og starter afspilning.

2 Tryk på knappen + eller – for at vælge indstillingen.**Når der er valgt [Forward Skip]:**

[File Skip], **[30 sec. Skip]**, **[5 min. Skip]**

Når der er valgt [Reverse Skip]:

[File Skip], **[3 sec. Skip]**, **[30 sec. Skip]**, **[5 min. Skip]**

BEMÆRK

- Når der springes frem/tilbage over et stykke, der skal springes over, som indeholder en indekssmarkering/ midlertidig markering eller startpositionen for en fil, standses der ved denne markering eller ved startpositionen.

Afspilning med spring frem/tilbage

- 1 Tryk på knappen ►PLAY/■STOP for at starte afspilningen.
- 2 Tryk på knappen ►►| eller |◀◀ under afspilning.
 - Afspilningen starter, efter du har sprunget frem eller tilbage med det indstillede interval.

Ændring af gengivelsesmappen [Play Folder]

Du kan indstille gengivelsesmappen til mappen [Recorder], som indeholder de filer, der er optaget med den indbyggede mikrofon, eller mappen [Music], som indeholder musikfiler og undersøgelsesindhold, som er overført fra en pc.

Se "Ændring af gengivelsesmappen [Play Folder]" (☞ s. 52) for proceduren.

LCD/lydmenu [LCD/Sound]

4

LCD/lydmenu [LCD/Sound]

Indstilling af belysning [Backlight]

Skærmens baggrundsbelysning slås til i en forudindstillet periode når du trykker på en knap.

[5 sec.] [10 sec.] [30 sec.] [1 min.]:

Vælg, hvor længe baggrundsbelysningen skal være tændt.

[OFF]:

Deaktiverer baggrundsbelysningen.

Justering af kontrasten [Contrast]

Du kan justere skærmens kontrast til 12 forskellige niveauer.

- Indstillingen kan justeres til mellem [01] og [12].

Indstilling af LED-indikatoren [LED]

Du kan indstille enheden således, at LED-indikatoren ikke lyser. LED-indikatoren lyser eller blinker under optagelse og opladning, og mens filer overføres mellem stemmeoptageren og en pc.

[ON]:

LED-indikatoren tændes.

[OFF]:

LED-indikatoren lyser ikke.

- Selvom du indstiller [LED] til [OFF], blinker LED-indikatoren, når der overføres filer mellem stemmeoptageren og en pc.

Slå bi lyd TIL/FRA [Beep]

Stemmeoptageren udsender bi lyd, når du trykker på knapperne, eller for at udsende en advarsel ved en funktionsfejl. Du kan vælge, om stemmeoptageren skal udsende disse bi lyd.

[ON]:

Aktiverer bi lyd.

[OFF]:

Deaktiverer bi lyd.

Valg af højttalerudgang [Speaker]

Du kan indstille den indbyggede højttaler til at være TIL eller FRA, når hovedtelefonerne ikke er tilsluttede.

[ON]:

Når hovedtelefonerne er tilsluttede, sendes lyden ud gennem hovedtelefonerne, og når hovedtelefonerne ikke er tilsluttet, sendes lyden ud gennem de indbyggede højttalere.

[OFF]:

Lyden sendes ikke ud gennem den indbyggede højttaler, selvom hovedtelefonerne ikke er tilsluttede.

Automatisk gengivelse af filernes begyndelse [Intro Play]

Stemmeoptageren kan automatisk afspille begyndelsen af filen i 10 sekunder, hver gang du vælger en fil. Denne funktion er praktisk ved søgning af filer, fordi den giver dig mulighed for at tjekke filernes indhold.

[ON]:

Hver gang du vælger en fil, afspilles begyndelsen af filen i 10 sekunder.

[OFF]:

Slår [Intro Play] fra.

Enhedsmenu [Device]

Indstilling af automatisk sluk [Power Off]

Stemmeoptageren slukkes automatisk når der er forløbet en forudindstillet periode, når stemmeoptageren stoppes, efter den er tændt.

[5 min.] [10 min.] [15 min.] [30 min.]:
Vælg det ønskede tidsrum.

[OFF]:
Deaktiverer strømsparetilstanden. Bemærk, at vis stemmeoptageren efterlades tændt, aflades batteriet hurtigt.

BEMÆRK

- Hvis funktionen [Rec Standby] aktiveres, forbliver stemmeoptageren i optagetilstand, når der slukkes for den, hvilket har til følge, at batteriet aflades hurtigere. Når den tid, der er indstillet for [Rec Standby], udløber, slukkes optageren helt.

Indstilling af varigheden af optagestandbyfunktion [Rec Standby]

Indstil hvor længe optagestandby skal forblive aktivt, når der slukkes for optagen. Dette giver dig mulighed for at starte en optagelse fra strømsparetilstanden i det indstillede tidsrum.

[1 hr.] [3 hr.] [5 hr.] [10 hr.]:
Vælg det ønskede tidsrum.

[OFF]:
Slår optagestandby fra.

BEMÆRK

- Hvis funktionen [Rec Standby] aktiveres, forbliver stemmeoptageren i optagetilstand, når der slukkes for den, hvilket har til følge, at batteriet aflades hurtigere. Når den tid, der er indstillet for [Rec Standby], udløber, slukkes optageren helt.

Indstilling af batteritype [Battery]

Indstil batteritypen til den type batteri, du bruger.

[Ni-MH]:

Vælg denne indstilling, når du bruger et genopladeligt Olympus Ni-MH batteri (model BR404).

[Alkaline]:

Vælg denne indstilling, når du bruger et alkalisk tørcellebatteri.

Indstilling af dato/tid

[Time & Date]

Indstil først datoen og tiden for at gøre det nemmere at styre optagne filer.

- 1 Tryk på knappen ►► eller ◄◄ for at vælge det ønskede indstillingsemne.



- 2 Tryk på knappen + eller - for at ændre nummeret.



- Hvis du vil ændre et andet emne skal du bruge knappen ►► eller ◄◄ til at flytte den blinkende position, og bruge knappen + eller - til at ændre nummeret.

- 3 Tryk på knappen OK for at fuldføre indstillingen.

TIP

- Når du indstiller timer og minutter skifter skærmen mellem 12-timers og 24-timers visning, hver gang du trykker på knappen **MENU/SCENE**.

Eksempel: 10:38 PM

10:38 PM (standardformat) ◀────────▶ 22:38

- Når du indstiller måned og dag, ændres visningens rækkefølge, hver gang du trykker på knappen **MENU/SCENE**.

Eksempel: March 24, 2015

3M 24D 2015Y (standardformat)



24D 3M 2015Y

- Når du indstiller året, ændres visningens rækkefølge, hver gang du trykker på knappen **MENU/SCENE**.

Eksempel: March 24, 2015

3M 24D 2015Y (standardformat)



2015Y 3M 24D

BEMÆRK

- Hvis stemmeoptageren ikke bruges i en længere periode, skal dato og tid genindtastes, hvis batteriet aflades.

Gendannelse af standard-indstillinger [Reset Settings]

Denne indstilling bruges til at skifte forskellige funktioners indstillinger til deres fabriksindstillinger (fabriksstandard). Indstillingen af ur og filnumre bevares.

1 Tryk på knappen + for at vælge [Start].

Rec Menu:

Rec Level: High
Rec Mode: MP3 128k ST
Anti-Rustle: OFF
Low Cut Filter: OFF
VCVA: OFF
Rec Scene: OFF

Play Menu:

Noise Cancel: OFF
Voice Balancer: OFF
Playback Range:
Recorder: File
Music: Folder
Repeat:
Recorder: OFF
Music: OFF
Skip Space:
Forward Skip: File Skip
Reverse Skip: File Skip
Play Scene: OFF
Playback Folder: Recorder

LCD/Sound:

Backlight: 10 sec.
Contrast: Level 06
LED: ON
Beep: ON
Speaker: ON
Intro Play: ON

Device:

Power Off: 5 min.
Rec Standby: OFF
Battery: Ni-MH

Formatering af den indbyggede hukommelse [Format]

Formatering af den indbyggede hukommelse sletter alle eksisterende filer, der er gemt i den. Sørg for, at overføre alle vigtige filer til en pc inden formatering.

Se "**Formatering af den indbyggede hukommelse [Format]**" (☞ s. 54) for proceduren.

Sådan tjekkes oplysningerne i den indbyggede hukommelse [Memory Info.]

Du kan få vist den indbyggede hukommelses kapacitet og ledig plads fra en menuskærm.

BEMÆRK

- En del af hukommelsens kapacitet bruges som et administrativt område, dvs. at den faktiske kapacitet altid vil være lidt mindre end den viste kapacitet.

Bekræftelse af oplysninger om stemmeoptager [System Info.]

Du kan få vist oplysninger om stemmeoptageren fra en menuskærm.

- Viser systemoplysninger om stemmeoptageren som f.eks. [Model], [Version] og [Serial No.].

Opdeling af filer [File Divide]

Opdeling af filer [File Divide]

Store filer eller filer med lang optagelseslængde kan deles, så de er nemmere at styre og redigere.

BEMÆRK

Kun filer i MP3-format og PCM-format, der er optaget på stemmeoptageren, kan deles.

4

Opdeling af filer [File Divide]

1 Afspil filen, der skal deles, og stands afspilningen ved det ønskede delingspunkt.

- Tryk på knappen ►►I eller I◄◄ og hold den nede for at spole hurtigt frem/tilbage.
- Det kan være nyttigt først at skrive en indeksmarkering/midlertidig markering i delepunktet.

2 Tryk på knappen MENU/SCENE, mens stemmeoptageren er stoppet.

3 Tryk på knappen OK.

4 Tryk på knappen + eller – for at vælge [File Divide].

5 Tryk på knappen OK.

6 Tryk på knappen + for at vælge [Start].



7 Tryk på knappen OK.



- [Dividing] vises i skærmen, og fildelingsprocessen starter. [Completed] vises, når processen er færdig.

8 Tryk på knappen ►PLAY/■STOP for at afslutte menu-skærmen.

Opdeling af filer [File Divide]

Opdeling af filer [File Divide]

TIP

- Filnavnene efter delingen bliver til "**File name_1**" for den første halvdel og "**File name_2**" for den anden halvdel.

BEMÆRK

- Filer kan ikke deles, hvis der er mere end 999 filer i mappen.
- Låste filer (☞ s. 37) kan ikke deles.
- Det er muligvis ikke muligt at dele visse MP3- eller PCM-filer med meget korte optagelsestider.
- For at undgå risikoen for at data ødelægges, må du aldrig forsøge at fjerne batteriet, mens du deler en fil.

Ændring af gengivelsesmappen [Play Folder]

Ændring af gengivelsesmappen [Play Folder]

Du kan indstille gengivelsesmappen til mappen **[Recorder]**, som indeholder de filer, der er optaget med den indbyggede mikrofon, eller mappen **[Music]**, som indeholder musikfiler og undersøgelsesindhold, som er overført fra en pc. Stemmeoptageren kan genkende mapper op til andet niveau (C i figuren) i mappen **[Music]**.

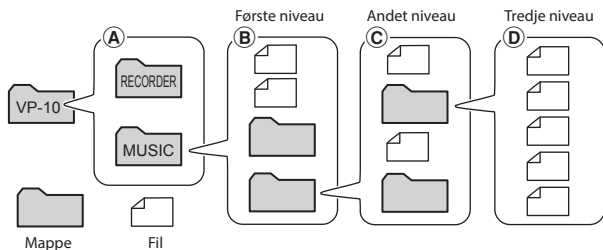

- 1 Tryk på knappen **MENU/SCENE**, mens stemmeoptageren er stoppet.
- 2 Tryk på knappen **+ eller –** for at vælge **[Play Menu]**.
- 3 Tryk på knappen **OK**.
- 4 Tryk på knappen **+ eller –** for at vælge **[Play Folder]**.
- 5 Tryk på knappen **OK**.
- 6 Tryk på knappen **+ eller –** for at vælge **[Recorder]** eller **[Music]** (Fig. A).



[Recorder]:

Vælg denne funktion for at afspille filer, der er optaget med den indbyggede mikrofon.

[Music]:

Vælg denne funktion for at afspille filer, der er overført fra en pc.

- Tryk på knappen **◀◀** for at vende tilbage til den forrige skærm.

Når **[Recorder]** er valgt

☞ Gå til trin **18**

Når **[Music]** er valgt

☞ Gå til trin **7**

Ændring af gengivelsesmappen [Play Folder]

Ændring af gengivelsesmappen [Play Folder]

7 Tryk på knappen OK.

8 Tryk på knappen + eller – for at vælge filen eller undermappen (Fig. B).



Når der er valgt en undermappe



Når der er valgt en fil

- Tryk på knappen  for at vende tilbage til den forrige skærm.

Når der er valgt en fil

☞ Gå til trin **13**

Når der er valgt en undermappe

☞ Gå til trin **9**

9 Tryk på knappen OK.

10 Tryk på knappen + eller – for at vælge filen eller undermappen (Fig. C).

Når der er valgt en fil

☞ Gå til trin **13**

Når der er valgt en undermappe

☞ Gå til trin **11**

11 Tryk på knappen OK.

12 Tryk på knappen + eller – for at vælge filen (Fig. D).

- Stemmeoptageren kan ikke genkende filer på tredje niveau (D i figuren) i mappen [Music].

13 Tryk på knappen OK for at fuldføre indstillingen.

4

Ændring af gengivelsesmappen [Play Folder]

Formatering af den indbyggede hukommelse [Format]

Formatering af den indbyggede hukommelse [Format]

Formatering af den indbyggede hukommelse sletter alle eksisterende filer, der er gemt i den.

- 1 Tryk på knappen **MENU/SCENE**, mens stemmeoptageren er stoppet.
- 2 Tryk på knappen **+** eller **-** for at vælge [Device].
- 3 Tryk på knappen **OK**.
- 4 Tryk på knappen **+** eller **-** for at vælge [Format].
- 5 Tryk på knappen **OK**.
- 6 Tryk på knappen **+** for at vælge [Start].



- 7 Tryk på knappen **OK**.
- 8 Tryk på knappen **+** igen for at vælge [Start].

- 9 Tryk på knappen **OK**.

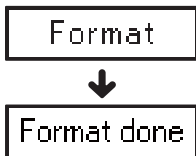

- [Format] vises, når formateringen starter.
- Når [Format done] vises, er formateringen fuldført.

TIP

- Udfør [Reset Settings] for at indstille forskellige funktioner til fabriksstandarden (↵ s. 48).

Formatering af den indbyggede hukommelse [Format]

Formatering af den indbyggede hukommelse [Format]

BEMÆRK

- Formater aldrig stemmeoptageren fra en pc.
- Formatering sletter alle eksisterende data, inklusive låste og skrivebeskyttede filer.
- Inden du formaterer, skal du oplade eller udskifte batteriet for at sikre, at det ikke aflades før processen er fuldført. Formateringsprocessen kan nogle gange tage mere end 10 sekunder at fuldføre. For at forebygge risikoen for beskadigelse af data må du aldrig tage batteriet ud inden formateringsprocessen er fuldført: Det kan beskadige dataene.
- Selvom du udfører en formatering eller sletning (☞ s. 33), er det kun oplysningerne til administrering af den indbyggede hukommelse og/eller SD-kortet, der opdateres, og de optagede data slettes ikke helt. Inden du giver stemmeoptageren væk eller bortskaffer den, skal du udføre initialisering og derefter optage stilhed, indtil der ikke er mere ledig hukommelse, for at forhindre, at du videregiver personlige oplysninger.

Brug med en pc

Når du tilslutter stemmeoptageren til en pc kan du gøre følgende:

- Du kan afspille sprogindhold eller musikfiler i formaterne WMA, MP3 og WAV, der er gemt på din pc. (☞ s. 64).
- Du kan bruge stemmeoptageren som en ekstern lagerenhed til at gemme data, eller indlæse data til/fra din pc (☞ s. 63).

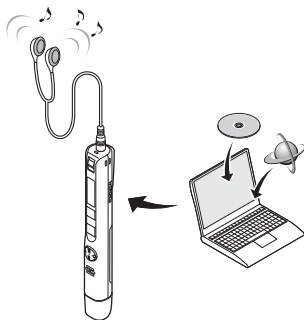

Hovedtelefoner følger ikke med dette produkt.

5

Driftsmiljø for pc

Driftsmiljø for pc

Windows

Operativsystem:

Microsoft Windows Vista/7/8, 8.1
standardinstallation

PC:

Windows PC med mindst én ledig
USB-port

Macintosh

Operativsystem:

Mac OS X 10.5 til 10.9 standardinstallation

PC:

Computer fra Apple Macintosh-serien med
mindst én ledig USB-port

BEMÆRK

- De angivne krav er de operativmiljøer, der er nødvendige for at kunne bruge en USB-forbindelse til at gemme filer, der er optaget med stemmeoptageren, på en pc.
- Selv når kravene til operativmiljøerne er opfyldte, dækkes opdaterede versioner, miljøer med multiboot, modificerede pc'er og andre kompatible maskiner ikke af driftsgarantien.

Foranstaltninger ved tilslutning til en pc

- Når du overfører eller henter en fil til eller fra stemmeoptageren, fortsætter dataoverførslen, så længe stemmeoptagerens LED-indikator blinker, selvom skærmen for datakommunikation med pc forsvinder. Frakobl aldrig USB-konnektoren inden datakommunikationen er færdig. Brug altid proceduren på [s. 60](#) til at frakoble USB-stikket. Data overføres muligvis ikke korrekt, hvis du frakobler stikket, inden drevet er standset.
- Formater (initialiser) ikke stemmeoptagerens drev fra en pc. Formatering, der udføres fra en pc, udføres ikke korrekt. Hvis du vil udføre en formatering, skal du bruge menuen **[Format]** på stemmeoptageren ([s. 54](#)).
- Stemmeoptagerens mapper og filer, der flyttes eller omdøbes i en skærm til filstyring på en pc eller en Macintosh, bliver muligvis omorganiserede eller ugenkendelige.
- Bemærk, at det stadig vil være muligt at læse og skrive data på stemmeoptageren, efter du har indstillet stemmeoptagerens drev til "Skrivebeskyttet" på en pc.
- For at undgå, at nærtstående elektroniske enheder påvirkes af støj, skal hovedtelefonerne frakobles, når stemmeoptageren tilsluttes til en pc.

Tilslut/frakobl til/fra pc

Tilslutning af stemmeoptageren til en pc

1 Start pc'en.

2 Fjern USB-stikafdækningen.

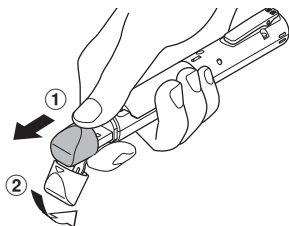

Skub USB-stikafdækningen åben med fingerspidsen.

3 Efter du har sikret dig, at stemmeoptageren er stoppet, skal du tilslutte USB-stikket til en USB-port på pc'en.

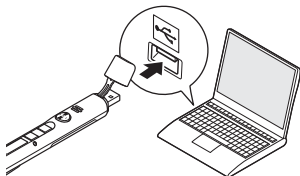

Når du bruger et genopladeligt Olympus Nikkel Metal Hydrid batteri:

- Tryk på knappen **OK** for at oplade batteriet.
- Tryk på enhver anden knap end **OK** for at annullere opladningen af batteriet.

- Mens den er tilsluttet til USB, vises [**Remote**] på stemmeoptageren.
- Du kan overføre filer til pc'en, mens du oplader optageren.

TIP

- Windows: Stemmeoptageren genkendes og vises i mappen [**Denne computer/ Computer**] med modelnavnet som drevnavnet.
- Macintosh: Stemmeoptageren genkendes og vises på desktoppen med modelnavnet som drevnavnet.
- For yderligere oplysninger om pc'ens USB-port henvises der til pc'ens brugervejledning.
- Brug om nødvendigt det medfølgende USB-forlænger kabel.

Tilslutning af stemmeoptageren til en pc

BEMÆRK

- Stemmeoptageren skal være i tilstanden HOLD.
- Indsæt USB-stikket således, at det sidder helt i bund. Optageren vil ikke fungere normalt, hvis forbindelsen ikke udføres korrekt.
- Tilslutning af stemmeoptageren via en USB-hub kan medføre ustabil funktion. Brug ikke en USB-hub hvis funktionen er ustabil.
- Brug kun et USB-forlængerkabel, der er kompatibelt med Olympus. Funktionen garanteres ikke, hvis der bruges et kabel fra anden producent. Dette specialkabel må heller ikke tilsluttes produkter fra en anden producent.

Frakobling af stemmeoptageren fra en pc

Windows

- 1 Klik på [] opgavelinjen nederst til højre i skærmen og klik på [Sikker fjernelse af hardware og udskubning af medier].

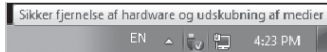

- Bogstavet, der bruges til at identificere drevet, vil være forskelligt fra pc til pc.
- Når vinduet, der angiver, at det er sikkert at fjerne hardwaren, vises, skal du lukke vinduet.

- 2 Kontroller, at stemmeoptagerens LED-indikator er holdt op med at blinke, inden du frakobler USB-kablet.

Macintosh

- 1 Træk og slip ikonet for det flytbare drev (stemmeoptageren) på skrivebordet til papirkurvsikonet.

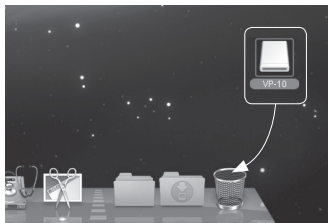

- 2 Kontroller, at stemmeoptagerens LED-indikator er holdt op med at blinke, inden du frakobler USB-kablet.

TIP

- Du kan frakoble USB-kablet og bruge stemmeoptageren, inden batteriet er helt opladt.

BEMÆRK

- For at undgå at beskadige data må du aldrig frakoble stemmeoptageren fra USB-porten, mens LED-indikatoren blinker.

Indlæsning af en fil til en pc

Filer, der er optaget med den indbyggede mikrofon, gemmes i en mappe med navnet [RECORDER] på pc'en. Du kan kopiere stemmeoptagerens filer til en hvilken som helst mappe på pc'en.

■ Stemmeoptagerens drevnavn og mappenavn på pc'en

Kopiering af filer, der er optaget med stemmeoptageren, til en pc

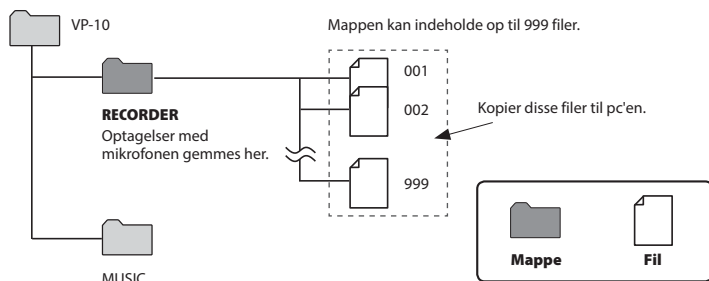

Overførsel af musikfiler og undersøgelsesindhold

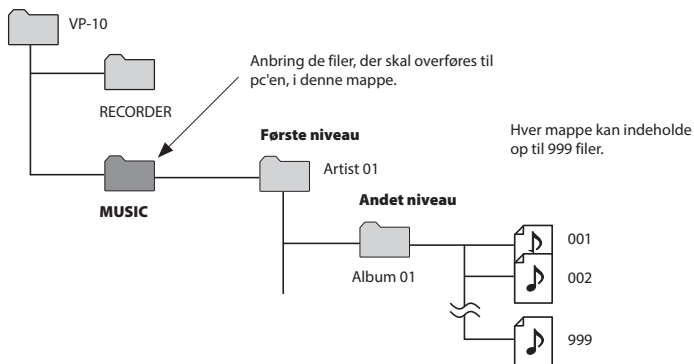

Indlæsning af en fil til en pc

TIP

- Der kan oprettes op til 130 mapper i mappen **[Music]** (inklusive mappen **[Music]**).
- Stemmeoptageren kan kun genkende to underniveauer af mapper.

BEMÆRK

- For at undgå at beskadige data må du aldrig frakoble stemmeoptageren fra USB-porten, mens LED-indikatoren blinker.
- Filer i WMA-format kan ikke afspilles i standard Macintosh operativsystemet.

Anvendelse som ekstern hukommelse for pc'en

Når du tilslutter stemmeoptageren til en pc, kan du overføre data fra stemmeoptageren og gemme dem på pc'en og omvendt.

Windows

- 1 Tilslut stemmeoptageren til pc'en** (☞ s. 58).
- 2 Åbn Stifinder.**
 - Når du åbner [**Denne computer/Computer**], vises optageren med produktnavnet som drevnavn.
- 3 Klik på mappen, markeret med stemmeoptagerens modelnavn.**
- 4 Kopier de ønskede data til pc'en.**
- 5 Frakobl stemmeoptageren fra pc'en** (☞ s. 60).

Macintosh

- 1 Tilslut stemmeoptageren til pc'en** (☞ s. 58).
 - Når den er tilsluttet en Mac OS, vises optageren på skrivebordet med produktnavnet som drevnavn
- 2 Dobbeltklik på ikonet for det flytbare drev med stemmeoptagerens modelnavn**
- 3 Kopier de ønskede data til pc'en.**
- 4 Frakobl stemmeoptageren fra pc'en** (☞ s. 60).

BEMÆRK

- Under datakommunikation vises, [**Busy**] på stemmeoptagerens skærm og LED-indikatoren blinker. For at undgå at beskadige data må du aldrig frakoble stemmeoptageren fra USB-porten, mens LED-indikatoren blinker.

Afspilning af filer, overført fra en pc

Afspilning af en overført fil

Du kan afspille musikfiler, undersøgelsesindhold osv., som er overført fra en pc.

BEMÆRK

- Tilslut stemmeoptageren til en pc, og overfør musikfilerne og undersøgelsesindholdet til mappen [Music] på stemmeoptageren på forhånd (☞ s. 61).
- Stemmeoptageren kan ikke genkende filer på tredje niveau i mappen [Music].

5

Afspilning af filer, overført fra en pc

1 Vælg den fil, du vil afspille.



- Brug menufunktionen [Play Folder] til at skifte til mappen [Music], og vælg derefter filen (☞ s. 52).

2 Tryk på knappen ►PLAY/■STOP for at starte afspilningen.



3 Tryk på knappen + eller – for at justere lydstyrken til det ønskede niveau.



4 Tryk på knappen ►PLAY/■STOP for at stoppe afspilningen.



Afspilning af filer, overført fra en pc

Afspilning af en overført fil

Filer, som kan gengives

De forskellige kombinationer af samplinghastighed, bitantal og bitrate, som stemmeoptageren understøtter ved afspilning, vises nedenfor.

Filformat	Samplinghastighed	Bitantal/ bitrate
WAV-format	22,05 kHz, 44,1 kHz	16 bit
MP3-format	MPEG 1 lag 3: 32 kHz, 44,1 kHz, 48 kHz MPEG 2 lag 3: 16 kHz, 22,05 kHz, 24 kHz	8 til 320 kbps
WMA-format	8 kHz, 11 kHz, 16 kHz, 22 kHz, 32 kHz, 44,1 kHz, 48 kHz	5 til 320 kbps



- MP3-filer med variabel bitrate (konverterede enkeltstående filer med variabel bitrate) kan muligvis ikke afspilles korrekt.
- WAV-filer i lineært PCM-format er de eneste WAV-filer, som stemmeoptageren kan afspille. Afspilning af andre WAV-filer understøttes ikke.
- Selvom filformatet er kompatibelt med afspilning på optageren, understøtter optageren ikke alle dekodere.

Øvrige oplysninger

Liste over alarmmeddelelser

Meddelelse	Betydning	Krævet handling
Battery Low	Den resterende batteristrøm er lav.	Udskift eller oplad batteriet (☞ s. 7, s. 10).
File Locked	Filen er låst.	Du skal oplåse filen, inden du kan slette den (☞ s. 37).
Index Full	Der er skrevet det maksimale antal indeksmarkeringer (99) i filen.	Slet unødvendige indeksmarkeringer (☞ s. 29).
Temp Full	Der er skrevet det maksimale antal midlertidige markeringer (99) i filen.	Slet unødvendige midlertidige markeringer (☞ s. 29).
Folder Full	Det maksimale antal filer (999) er gemt i mappen.	Slet unødvendige filer (☞ s. 33).
Mem. Error	Der opstod en intern hukommelsesfejl.	Kontakt kundesupport hos Olympus (☞ bagsiden).
Memory Full	Ingen ledig hukommelse.	Slet unødvendige filer (☞ s. 33).
No File	Der er ingen filer i mappen.	Optag en ny fil, eller vælg en anden mappe (☞ s. 16, s. 53).
	Der er ikke valgt nogen fil.	Du skal vælge en fil, inden du kan udføre handlingen (☞ s. 23, s. 64).
Format Err	Der opstod en formateringsfejl.	Formater hukommelsen igen (☞ s. 54).
Sysfile Err	Stemmeoptageren kan ikke oprette en administrationsfil pga. for lidt ledig hukommelse.	Tilslut stemmeoptageren til en pc, og slet unødvendige filer.
Cannot Play	Filformatet understøttes ikke.	Vælg en fil, der kan afspilles af stemmeoptageren (☞ s. 65).
File Error	Der blev gjort et forsøg på at dele en fil, der ikke er i MP3- eller WAV-format, optaget med stemmeoptageren.	Vælg en anden fil.

Liste over alarmmeddelelser

Meddelelse	Betydning	Krævet handling
Pos Error	Der blev gjort forsøg på at dele en fil ved en position, hvor opdeling ikke er mulig.	Det er muligvis ikke muligt at dele visse MP3- eller PCM-filer med meget korte optagelsestider. (☞ s. 50).
Noise Off	Funktionen [Noise Cancel] er slået til.	Funktionen [Noise Cancel] slås automatisk fra (☞ s. 41).
Scene Off	Funktionen [Rec Scene] eller [Play Scene] er slået til.	Funktionen [Rec Scene] eller [Play Scene] slås automatisk fra (☞ s. 20, s. 27).
x 1.0 Play	Afspilningshastigheden er indstillet til noget andet end [x1.0] .	Afspilningshastigheden skifter automatisk til [x1.0] (☞ s. 28).
Power Error	Der opstod en fejl i busstrømforsyningen.	Annuler USB-forbindelsen (☞ s. 60).
can't charge 	Der blev gjort forsøg på at oplade et alkalisk AAA-batteri eller et andet genopladeligt batteri end det specificerede.	Brug et genopladeligt Olympus Nikkel Metal Hydrid batteri (BR404).
can't charge_2 	Der opstod en fejl i busstrømforsyningen.	Annuler USB-forbindelsen (☞ s. 60).

Fejlfinding

Problem	Mulig årsag	Afhjælpning
Skærmen er tom.	Batteriet er ikke indsat korrekt.	Kontroller, at batteriets positive og negative terminaler er anbragt korrekt (☞ s. 7).
	Den resterende batteristrøm er lav.	Udskift eller oplad batteriet (☞ s. 7, s. 10).
	Strømmen er slået fra.	Tænd på afbryderen (☞ s. 8).
Kan ikke betjene stemmeoptageren	Den resterende batteristrøm er lav.	Udskift eller oplad batteriet (☞ s. 7, s. 10).
	Strømmen er slået fra.	Tænd på afbryderen (☞ s. 8).
	Stemmeoptageren er i tilstanden HOLD.	Deaktiver funktionen HOLD (☞ s. 30).
Kan ikke optage	Ingen ledig hukommelse.	Slet unødvendige filer (☞ s. 33).
	Du har nået det maksimale antal filer, der kan optages.	Slet unødvendige filer (☞ s. 33).
Afspilningen kan ikke høres.	Hovedtelefonerne er tilsluttet i hovedtelefonstikket.	Hvis du vil udsende den afspillede lyd gennem den indbyggede højtaler, skal du frakoble hovedtelefonerne.
	[OFF] er valgt for [Speaker].	Hvis du vil udsende den afspillede lyd gennem den indbyggede højtaler, skal du vælge [ON] for [Speaker] (☞ s. 45).
	Lydstyrken er indstillet til [00].	Juster lydstyrken (☞ s. 23).
Optagelsen er ikke høj nok.	[Low] er valgt for [Rec Level].	Udfør optagelsen igen, efter du har indstillet optageniveauet til [High] (☞ s. 38).
	Stemmeoptageren er langt væk fra det, der skal optages.	Flyt stemmeoptageren tættere på det, der skal optages.
Lydfilens lyd er forvrænget.	Optageniveauet justeres automatisk ved optagelse. Hvis der optages meget høje lyde, kan det forårsage støj.	Optag med stemmeoptageren længere væk fra det, der skal optages.
En lydfil er ikke optaget i stereo.	[Rec Mode] er indstillet til et monooptageformat (WMA).	Indstil [Rec Mode] til et stereooptageformat (PCM eller MP3) (☞ s. 38).

Problem	Mulig årsag	Afhjælpning
Støj under afspilning	Genstande, har skurret mod stemmeoptageren under optagelse.	_____
	Stemmeoptageren blev anbragt tæt på en mobiltelefon eller fluorescerende lys under optagelse eller afspilning.	Gentag handlingen, når stemmeoptageren er et andet sted.
Kan ikke slette en fil	Filen er låst.	Du skal oplåse filen, inden du kan slette den (☞ s. 37).
	Filen er skrivebeskyttet.	Oplås filen, eller fortryd indstillingen for skrivebeskyttelse på en pc.
Støj under overvågning af en optagelse	Der forekommer feedback.	Hvis du tilslutter en højtaler med en indbygget forstærker, kan det medføre feedback under optagelse. Vi anbefaler, at du bruger hovedtelefoner, inden du begynder at optage (☞ s. 19).
		Juster optagelsessituationen ved at flytte hovedtelefonerne og mikrofonen længere væk fra hinanden, eller sørg for, at mikrofonen ikke vender hen mod hovedtelefonerne.
Kan ikke skrive indeksmarkeringer/ midlertidige markeringer	Det maksimale antal indeksmærker er nået (99).	Slet unødvendige markeringer (☞ s. 29).
	Filen er låst.	Du skal oplåse filen, inden du kan slette den (☞ s. 37).
	Filen er skrivebeskyttet.	Oplås filen, eller fortryd indstillingen for skrivebeskyttelse på en pc.
Kan ikke oplade batteriet	[Alkaline] er valgt for [Battery].	Hvis du vil bruge det medfølgende, genopladelige batteri skal du vælge [Ni-MH] for [Battery]. Brug ikke det genopladelige batteri ved højere/lavere temperatur end det anbefalede område (☞ s. 8, s. 13, s. 46).
	Der blev ikke trykket på knappen OK.	Tryk på knappen OK, som anvist i den viste bekræftelsesskærm, når du tilslutter USB-stikket.
	Stemmeoptageren er i tilstanden HOLD.	Deaktiver funktionen HOLD (☞ s. 30).

Problem	Mulig årsag	Afhjælpning
Knapfunktionerne er ikke normale.	Funktionen [Play Scene] er slået til.	Indstil [Play Scene] til [OFF] (☞ s. 27).
Afspilningshastigheden er hurtig (eller langsom).	Afspilningshastigheden er indstillet til noget andet end [x1.0] .	Indstil afspilningshastigheden til [x1.0] (☞ s. 28).
Filer kan ikke afspilles fortløbende.	[File] er valgt for [Playback Range] .	Indstil [Playback Range] til [Folder] (☞ s. 41).
	[ON] er valgt for [Repeat] .	Indstil [Repeat] til [OFF] (☞ s. 42).
Kan ikke springe til den næste eller forrige fil under afspilning	[File] er valgt for [Playback Range] .	Indstil [Playback Range] til [Folder] (☞ s. 41).
	[ON] er valgt for [Repeat] .	Indstil [Repeat] til [OFF] (☞ s. 42).
	[Skip Space] er indstillet til noget andet end [File Skip] .	Indstil [Skip Space] til [File Skip] (☞ s. 42).
Når der skiftes mellem filer, starter afspilningen automatisk.	[ON] er valgt for [Intro Play] .	Indstil [Intro Play] til [OFF] (☞ s. 45).

Vedligeholdelse af optageren

● Udvendig

Tør den forsigtigt af med en blød klud. Hvis optageren er meget snavset, skal kluden lægges i mildt sæbevand og vrides godt. Aftør optageren med den fugtige klud, og tør den derefter med en tør klud.

● Skærm

Tør den forsigtigt af med en blød klud.

BEMÆRK

- Brug ikke benzen, alkohol eller andre kraftige opløsningsmidler eller kemiske rengøringsklude.

Tilbehør (ekstraudstyr)

BR404 genopladeligt Nikkel Metal Hydrid AAA batteri

Et højeffektivt genopladeligt batteri med lang levetid.

A514 USB-tilslutning, AC-adapter

En USB-tilsluttet AC-adapter med et output på 5 volt jævnstrøm.
(AC100-240V 50/60Hz)

Oplysninger om copyrights og varemærker

- Oplysningerne i dette dokument er underlagt fremtidige ændringer uden varsel. Kontakt kundecentret hos Olympus for de seneste produktnavne, modelnumre og andre oplysninger.
- Billederne og illustrationerne af stemmeoptageren, der er anvendt i denne vejledning, kan være forskellige fra det faktiske produkt. Selvom der er taget alle foranstaltninger for at sikre nøjagtigheden af oplysningerne i denne vejledning, kan der forekomme fejl. Alle spørgsmål og anliggender angående tvivlsomme oplysninger eller mulige fejl eller udeladelser skal sendes til kundesupport hos Olympus.
- Držitelem autorských práv k této příručce je společnost Olympus Corporation. Loven om ophavsrettigheder forbyder uautoriseret gengivelse af denne vejledning eller uautoriseret videregivelse af gengivelser heraf.
- Bemærk, at Olympus ikke påtager sig noget ansvar, hvis der skulle forekomme skader, tabte fortjenester eller nogen krav fra tredjeparter, der måtte være et resultat af forkert brug af produktet.

Varemærker og registrerede varemærker

- IBM og PC/AT er varemærker eller registrerede varemærker tilhørende International Business Machines Corporation.
- Microsoft, Windows og Windows Media er registrerede varemærker tilhørende Microsoft Corporation.
- Macintosh og iTunes er varemærker tilhørende Apple Inc.
- Dette produkt bruger kodningsteknologi for MP3-filer med licens fra Fraunhofer IIS og Thomson.
- Produktet er fremstillet under af R-Talk library fra NTT Advanced Technology Corporation. R-Talk er et varemærke eller registreret varemærke tilhørende NTT Advanced Technology Corporation i Japan og andre lande.
 - ① Hvad angår VP-10, så har du kun en kke-eksklusiv brugstilladelse til R-Talk-biblioteket.
 - ② Du må ikke kopiere R-Talk-biblioteket.
 - ③ Du må ikke ændre R-Talk-biblioteket.
 - ④ Du må ikke foretage reverse engineering, dekompile eller adskillelse af R-Talk-biblioteket.
 - ⑤ Du må ikke udstede underlicens, tildele, udleje eller overføre besiddelse af R-Talk-bibliotek til tredjeparter.
 - ⑥ Nippon Telegraph og Telephone Corporation bevarer alle ejendomsrettigheder og andre immaterialrettigheder (eksklusive varemærker) til R-Talk-biblioteket.

Alle andre varemærker og produktnavne i denne vejledning er varemærker eller registrerede varemærker tilhørende deres respektive ejere.

Inden du bruger stemmeoptageren, skal du læse denne vejledning for at sikre korrekt og sikker betjening. Efter du har læst vejledningen, skal du gemme den, så du kan bruge den som reference, hvis du får brug for det på et senere tidspunkt.

Vigtige sikkerhedsregler

- Vigtige emner om sikkerhed angives med følgende visning og sætninger. Følg altid disse foranstaltninger for at undgå at skade dig selv og andre eller ejendom.
- Betydningen af hver foranstaltningstype er anført nedenfor.

FARE

En foranstaltning om en forestående fare, der forventes at kunne afstedkomme død eller alvorlig personskade, hvis udstyret håndteres forkert.

ADVARSEL

En foranstaltning om en situation, der forventes at kunne afstedkomme potentiel død eller alvorlig personskade, hvis udstyret håndteres forkert.

FORSIGTIG

En foranstaltning om en situation, der forventes at kunne afstedkomme potentiel personskade, eller som forventes at kunne afstedkomme beskadigelse af ejendom, hvis udstyret håndteres forkert.

Sikkerhedsregler for stemmeoptageren

ADVARSEL

- **Stemmeoptageren må ikke bruges i en atmosfære, der kunne indeholde brandfarlige eller eksplosive gasser.**

Det kan forårsage brand eller eksplosion.

- **Forsøg ikke at adskille, reparere eller modificere stemmeoptageren.**

Det kan forårsage elektrisk stød eller personskade.

- **Betjen ikke stemmeoptageren mens du kører et køretøj (som f.eks en cykel eller en bil).**

Det kan afstedkomme trafikulykker.

- **Efterlad ikke stemmeoptageren et sted, hvor et spædbarn eller et barn har adgang til den.**

Vær forsigtig når du bruger stemmeoptageren nær et spædbarn eller et barn, og efterlad ikke stemmeoptageren uden opsyn. Spædbørn og børn kan ikke forstå stemmeoptagerens sikkerhedsregler og er udsat for risikoen for ulykker som f.eks.:

- Kvælning, forårsaget af tilfældig indvikling i hovedtelefonens ledning rundt om halsen.
- Betjeningsfejl, der måtte afstedkomme personskade eller elektrisk stød.

- **Hvis du taber stemmeoptageren i vand eller hvis der kommer vand, metal eller brændbare fremmedlegemer ind i stemmeoptageren:**

- ① Fjern straks batteriet.
- ② Kontakt købsstedet eller et Olympus servicecenter for reparation. Forsat brug kan resultere i brand eller elektrisk stød.

- **Brug ikke stemmeoptageren, eller brug den kun som anvist, i fly, hospitalet eller andre steder, hvor brug af elektroniske enheder er begrænset.**

- **Stop brug af stemmeoptageren, hvis du bemærker unormale lugte, støj eller røg fra stemmeoptageren.**

Det kan forårsage brand eller forbrændinger. Fjern straks batterierne og undgå at forbrænde dig selv. Kontakt købsstedet eller et Olympus reparationscenter eller servicecenter. Rør ikke ved batteriet med de bare hænder når du fjerner det. (Rør ikke ved batteriet med de bare hænder når du fjerner det. Fjern batteriet udendørs og væk fra brandbare genstande.)

FORSIGTIG

- **Skru ikke op for lydstyrken inden brug.**
Det kan medføre høreskade eller høretab.

Batterier

FARE

- **Anbring ikke batteriet nær antændelseskilder.**
- **Batteriet må ikke brændes, opvarmes eller adskilles. Batteriets positive og negative elektrode må ikke kortsluttes.**

Det kan forårsage brand, brud, forbrænding eller overophedning.

- **Lod ikke forbindelser direkte på batteriet. Batteriet må ikke deformeres, modificeres eller adskilles.**
- **Forbind ikke batteriets positive og negative terminaler.**

Det kan forårsage overophedning, elektrisk stød eller brand.

- **Når du bærer eller opbevarer batteriet, skal du altid anbringe det i en taske eller lignende for at beskytte terminalerne. Bær og opbevar ikke batteriet sammen med genstande af ædelt metal som f.eks. nøgleringe.**

Det kan forårsage overophedning, elektrisk stød eller brand.

- **Tilslut ikke batteriet direkte til en stikkontakt eller en bils cigarettænder.**
- **Brug eller efterlad ikke batteriet et meget varmt sted som f.eks. i direkte sollys, i en bil på en varm dag eller nær en radiator.**
Det kan forårsage brand, forbrændinger eller personskader fra lækning, overophedning eller brud.

ADVARSEL

- **Du må ikke røre ved eller holde batteriet med våde hænder.**

Det kan forårsage elektrisk stød eller fejlfunktion.

- **Brug ikke et batteri, hvis ydersiden er ridset eller beskadiget.**

Det kan forårsage brud eller overophedning.

- **Indsæt ikke batteriet med dets positive/negative terminaler i den modsatte retning.**

Det kan forårsage lækning, overophedning, forbrænding eller brud.

- Brug ikke et batteri hvis den udvendige beskyttelse er beskadiget (den isolerende indkapsling).
- Når stemmeoptageren ikke skal bruges i en længere periode, skal batteriet altid fjernes.
- Når du bortskaffer brugte batterier, skal du isolere deres kontakter med tape og bortskaffe dem som almindeligt affald, iht. myndighedernes regler.
- Fjern batteriet fra stemmeoptageren, så snart batteriet bliver ubrugeligt. Det kan forårsage lækage.
- **Væske fra batterier i øjnene kan forårsage blindhed. Hvis du får væske fra batterier i øjnene, må du ikke gnide i øjnene. Du skal i stedet straks skylle dem med vand fra hanen eller andet rent vand. Gå straks til en læge.**
- **Forsøg ikke at oplade alkaline-, lithium- og andre batterier, der ikke er genopladelige.**

- **Hold batterierne uden for spædbørns og børns rækkevidde.** Spædbørn og børn kan sluge batteriet. Hvis det sluges, skal du straks gå til lægen.

- **Hvis du bemærker unormale lyde, varme, lugt af noget der brænder eller røg fra stemmeoptageren under brug:**

- ① Fjern straks batteriet og vær forsigtig med ikke at skade dig selv.
- ② Få stemmeoptageren repareret af købsstedet eller et Olympus servicecenter. Forsat brug kan resultere i brand eller forbrændinger.

- **Nedsæk ikke batteriet i ferskvand eller saltvand, og undgå, at terminalerne bliver våde.**

- **Fortsæt ikke brugen af batteriet, hvis det udvikler et problem som f.eks. lækning, misfarvning eller deformation.**

- **Stop opladningen af det genopladelige batteri, hvis opladningen ikke er færdig efter den specificerede opladningstid.**

- **Væske fra batterier på beklædning eller hud kan beskadige huden. Du skal derfor straks skylle væske fra batterier af med vand fra hanen eller andet rent vand.**

FORSIGTIG

- **Kast ikke med batterier, og udsæt dem ikke for kraftige stød.**
- **Du skal altid oplade det genopladelige batteri inden brug, når du bruger det den første gang, eller hvis det ikke har været brugt i lang tid.**

- **Genopladelige batterier har begrænset levetid. Når stemmeoptagerens driftstid bliver kortere, efter du har opladt det efter specifikationerne, skal du overveje, om batteriet er for gammelt og udskifte det med et nyt**

Bortskaffelse af det genopladelige batteri

- **Genbrug af batterier hjælper med at spare på ressourcerne. Når du bortskaffer et brugt batteri, skal du altid tildække dets terminaler og overholde gældende love og bestemmelser.**

Foranstaltninger omkring brug

- Efterlad ikke stemmeoptageren på meget varme eller fugtige steder som f.eks. i direkte sollys, inden i et køretøj, eller på stranden om sommeren.
- Opbevar ikke stemmeoptageren på fugtige eller støvede steder.
- Hvis stemmeoptageren bliver våd eller fugtig, skal du straks aftørre fugten med en tør klud. Du skal særligt undgå kontakt med saltvand.
- Anbring ikke stemmeoptageren ovenpå eller nær et tv, et køleskab eller andre elektriske apparater.
- Undgå, at der kommer sand og mudder ind i stemmeoptageren. Det kan afstedkomme, at produktet ikke kan repareres.
- Udsæt ikke stemmeoptageren for kraftige vibrationer eller stød.
- Brug ikke stemmeoptageren på fugtige eller støvede steder.
- Hvis du anbringer et magnetisk kort (som f.eks. et Dankort) nær højtaleren eller hovedtelefonerne, kan det forårsage fejl i dataene, der er gemt på det magnetiske kort.

<Foranstaltninger mod datatab>

- Optaget indhold i den indbyggede hukommelse kan ødelægges eller mistes, f.eks. ved funktionsfejl, svigt af enhed eller under reparation.
- Når indhold gemmes i hukommelsen i lang tid eller bruges igen og igen, er handlinger som f.eks. at skrive til, læse fra eller slette indhold muligvis ikke mulige.
- Det anbefales at lave en sikkerhedskopi af vigtige optagne data og gemme dem på en pc's harddisk eller andet optagemedie.
- Bemærk, at Olympus ikke påtager sig noget ansvar for skader eller tabte fortjenester, der måtte opstå fra optagne data, der beskadiges eller mistes, uanset omstændigheder eller årsag dertil.

<Foranstaltninger omkring optagne filer>

- Bemærk, at Olympus ikke påtager sig noget ansvar for optagne filer, der slettes eller ikke længere kan afspilles, pga. fejl på stemmeoptager eller pc.
- Optagelse af materiale, der er beskyttet af ophavsret, er tilladt, hvis det kun er til personlig brug. Enhver anden slags brug uden tilladelse fra ejeren af ophavsretten, er forbudt i følge loven om ophavsret.

<Foranstaltninger omkring bortskaffelse af stemmeoptageren>

- Selvom du udfører en formatering (☞ s. 54) eller sletning (☞ s. 33), er det kun oplysningerne til administrering af den indbyggede hukommelse, der opdateres, og de optagne data slettes ikke helt. Når du bortskaffer den indbyggede hukommelse, skal du sørge for at formatere hukommelsen, optage stihed, indtil der ikke er mere ledig hukommelse, for at forhindre, at du videregiver personlige oplysninger.

Specifikationer

Generelle emner

■ Optageformater

Lineært PCM-format (Pulse Code Modulation)

MP3-format (MPEG-1 Audio Layer 3)

WMA-format (Windows Media Audio)

■ Samplingfrekvens

Lineært PCM-format

22,05 kHz/16 bit	22,05 kHz
------------------	-----------

MP3-format

128 kbps	44,1 kHz
----------	----------

WMA-format

32 kbps mono	44,1 kHz
5 kbps mono	8 kHz

■ Maksimal ydelse

90 mW (8 Ω højttaler)

■ Maksimal udgangseffekt til hovedtelefoner

≤ 150 mV (i overensstemmelse med EN 50332-2)

■ Optagemedie*

Indbygget NAND FLASH-hukommelse: 4 GB

* En del af hukommelsens kapacitet bruges som et administrativt område, dvs. at den faktiske kapacitet altid vil være lidt mindre end den viste kapacitet.

■ Højttaler

Indbygget, rund dymanisk højttaler på ø 10 mm

■ Stik til hovedtelefon

ø3,5 mm impedans 8 Ω eller mere

■ Strømforsyning

Standardspænding: 1,5 V

Batteri: Et AAA tørrellebatteri (model LR03), eller et genopladeligt Olympus Nikkel Metal Hydrid batteri

■ Udvendige mål

17 mm × 130 mm × 17 mm (inkluderer ikke den længste, udstikkende del)

■ Vægt

37,5 g (med batteri)

■ Brugstemperatur

0 til 42 °C

Frekvensområde

■ Når der optages med den indbyggede stereomikrofon

Lineært PCM-format

22,05 kHz/16 bit	50 Hz til 10 kHz
------------------	------------------

MP3-format

128 kbps	50 Hz til 17 kHz
----------	------------------

WMA-format

32 kbps mono	50 Hz til 13 kHz
5 kbps mono	50 Hz til 3 kHz

■ Under gengivelse

20 Hz til 20 kHz

Batterilevetid

Figurerne nedenfor er retningsgivende værdier.

■ Når der optages med den indbyggede stereomikrofon (med den indbyggede hukommelse)

Optagefunktion		Batterilevetid	
		Alkalisk tørcelebatterier	Genopladeligt Nikkel Metal Hybrid batteri
Lineært PCM-format	22,05 kHz/16 bit	24 timer (ca.)	20 timer (ca.)
MP3-format	128 kbps	27 timer (ca.)	22 timer (ca.)
WMA-format	32 kbps mono	33 timer (ca.)	26 timer (ca.)
	5 kbps mono	50 timer (ca.)	38 timer (ca.)

■ Under afspilning af lydfil (alle afspilningsfunktioner)

Under afspilning med højttaler

Optagefunktion		Batterilevetid	
		Alkalisk tørcelebatterier	Genopladeligt Nikkel Metal Hybrid batteri
Lineært PCM-format	22,05 kHz/16 bit	19 timer (ca.)	16 timer (ca.)
MP3-format	128 kbps	21 timer (ca.)	18 timer (ca.)
WMA-format	32 kbps mono	24 timer (ca.)	19 timer (ca.)
	5 kbps mono	24 timer (ca.)	19 timer (ca.)

Under afspilning med hovedtelefoner

Optagefunktion		Batterilevetid	
		Alkalisk tørcelebatterier	Genopladeligt Nikkel Metal Hybrid batteri
Lineært PCM-format	22,05 kHz/16 bit	23 timer (ca.)	19 timer (ca.)
MP3-format	128 kbps	28 timer (ca.)	22 timer (ca.)
WMA-format	32 kbps mono	29 timer (ca.)	23 timer (ca.)
	5 kbps mono	29 timer (ca.)	23 timer (ca.)

BEMÆRK

- Batteriets levetid, der vises her, er bestemt med Olympus testmetode (Med **[LED]** indstillet til **[OFF]**). Batteriets faktiske levetid kan variere en hel del, afhængigt af batteriets brug og brugsforhold (hvis du ændrer afspilningshastigheden eller bruger funktionerne **[Noise Cancel]**, **[Voice Balancer]**, **[Rec Scene]**, **[Play Scene]** og **[Rec Standby]** kan det påvirke batteriets levetid).

Specifikationer

Optagetid

Figurerne nedenfor er retningsgivende værdier.

■ Lineært PCM-format

Optagefunktion		Indbygget hukommelse (4 GB)
Lineært PCM-format	22,05 kHz/16 bit	12 timer (ca.)

■ MP3-format

Optagefunktion		Indbygget hukommelse (4 GB)
MP3-format	128 kbps	66 timer (ca.)

■ WMA-format

Optagefunktion		Indbygget hukommelse (4 GB)
WMA-format	32 kbps mono	258 timer (ca.)
	5 kbps mono	1620 timer (ca.)

BEMÆRK

- Den faktiske optagetid kan være kortere end vist her, når du laver korte optagelser gentagne gange (udstyrets visning af tilgængelige/forløbne optagetider skal ses som retningsgivende værdier).

Specifikationer

Maksimal optagetid pr. fil

- Maximalni velikost souboru ve formátu MP3 je přibližně 4 GB a souboru ve formátu lineární PCM (WAV) přibližně 2 GB.
- Uanset mængden af ledig hukommelse er den maksimale optagetid begrænset til følgende værdier.

■ Lineært PCM-format

Optagefunktion		Optagetid
Lineært PCM-format	22,05 kHz/16 bit	6 timer, 40 minutter (ca.)

■ MP3-format

Optagefunktion		Optagetid
MP3-format	128 kbps	66 timer (ca.)

■ WMA-format

Optagefunktion		Optagetid
WMA-format	32 kbps mono	26 timer, 40 minutter (ca.)
	5 kbps mono	148 timer, 40 minutter (ca.)

Antal numre (sange), der kan optages

Figureerne nedenfor er retningsgivende værdier.

4 GB	800 numre (ca.)
------	-----------------

(med 128 kbps, 4 minutter pr. nummer)

Bemærk, at optagerens specifikationer og udseende er underlagt ændringer uden varsel, grundet forbedringer af ydelsen eller andre opgraderinger.

Til brugere i Europa:



"CE"-mærket viser, at dette produkt overholder de europæiske krav vedrørende sikkerhed, helbred, miljø samt brugerbeskyttelse. Produkter med CE-mærkning er beregnet til salg i Europa.



Dette symbol [en skraldespand med et kryds over, WEEE-direktivet, bilag IV] betyder, at elektrisk og elektronisk affald skal bortskaffes separat inden for EU. Det må derfor ikke bortskaffes sammen med almindeligt husholdningsaffald. Brug det retur- og indsamlingssystem, der findes i dit land til bortskaffelse af dette produkt.



Dette symbol [en skraldespand med et kryds over, direktiv 2006/66/EF, bilag II] betyder, at brugte batterier indsamles separat inden for EU. Batterierne må ikke bortskaffes som almindeligt husholdningsaffald. Brug det retur- og indsamlingssystem, der findes i dit land til bortskaffelse af brugte batterier.



For at undgå eventuelle høreskader, lyt ikke ved høj lydstyrke over længere perioder.

OLYMPUS®

OLYMPUS CORPORATION

2951 Ishikawa-machi, Hachioji-shi, Tokyo 192-8507, Japan.

OLYMPUS EUROPA SE & CO. KG

Adresse: Consumer Product Division
Wendenstrasse 14 – 18, 20097 Hamburg, Tyskland
Tlf.: +49 40 – 23 77 3-0/Fax: +49 40 – 23 07 61
Vareindlevering: Modul H, Willi-Bleicher Str. 36, 52353 Düren, Tyskland
Postadresse: Postfach 10 49 08, 20034 Hamburg, Tyskland

Teknisk kundeservice i Europa:

Se vores hjemmeside <http://www.olympus-europa.com>
eller ring på (OPKALDET ER GRATIS)*: **00800 – 67 10 83 00**

Gælder for Østrig, Belgien, Tjekkiet, Danmark, Finland, Frankrig, Tyskland, Luxembourg, Holland, Norge, Polen, Portugal, Rusland, Spanien, Sverige, Schweiz, England.

* Bemærk, at nogle (mobil) telefontjenester/udbydere ikke tillader opkald til +800 numre eller kræver et ekstra forvalg.

I alle andre europæiske lande, der ikke er nævnt ovenfor, samt i tilfælde af vanskeligheder med at komme igennem til ovenstående nummer – brug følgende
BETALINGSNUMMER: + 49 40 – 237 73 899.

OLYMPUS IMAGING AUSTRALIA PTY LTD.

Ground Floor, 82 Waterloo Road, Macquarie Park NSW 2113, Australien

PO Box 1991 Macquarie Centre NSW 2113

Tlf.: +61 2 9886 3992

<http://www.olympus.com.au>

Kundeservicecentre:

Australien

Olympus Imaging Australia Pty Ltd.

Tlf.: **1300 659 678**

Fax: +61 2 9889 7988

<http://www.olympus.com.au>

New Zealand

Dictation Distributors Ltd.

Tlf.: **0800 659 678**

Fax: +64 9 303 3189

<http://www.dictation.co.nz>